

ÍNDICE

1. INTRODUÇÃO
2. VISTA GERAL DO PRODUTO
3. AUTORIZAÇÃO
4. UTILIZAÇÃO NO VEÍCULO
5. CONTATO
6. INDICAÇÕES DE SEGURANÇA
7. MONTAGEM NO VEÍCULO
8. ADAPTAÇÃO DO ÂNGULO DE INCLINAÇÃO
9. UTILIZAÇÃO NO VEÍCULO
10. LIMPEZA
11. DESMONTAGEM E ELIMINAÇÃO

1. INTRODUÇÃO

Ficamos muito satisfeitos pelo facto da nossa **BABY-SAFE i-SIZE BASE / FLEX BASE** acompanhar a sua criança de forma segura nos primeiros meses de vida.

⚠ Para poder proteger a criança de forma adequada, a **BABY-SAFE i-SIZE BASE / FLEX BASE deve obrigatoriamente ser utilizada e montada como descrito neste manual! Leia o manual de instruções atentamente antes de utilizar pela primeira vez a **BABY-SAFE i-SIZE BASE / FLEX BASE** e conserve o manual no local previsto para o efeito na estação base.**

Os símbolos listados a seguir são utilizados neste manual:

Símbolo	Palavra-sinal	Explicação
⚠	PERIGO!	Perigo de ferimentos pessoais graves
⚠	AVISO!	Perigo de ferimentos pessoais ligeiros
⚠	CUIDADO!	Perigo de danos materiais
ℹ	DICA!	Indicações úteis

As instruções que seguem uma sequência fixa estão numeradas.

Exemplo:

1. Pressione o botão...

2. VISTA GERAL DO PRODUTO

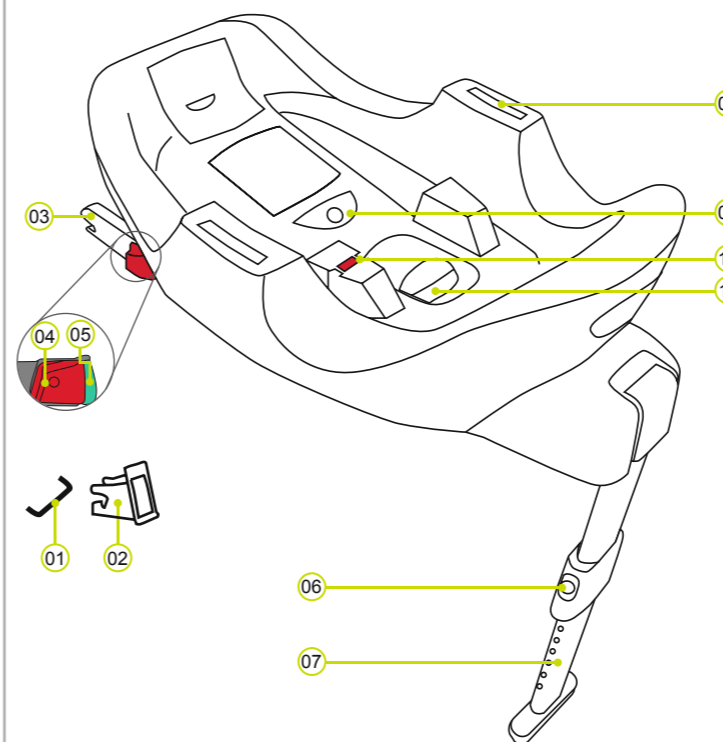

- 01 Pontos de fixação ISOFIX (automóvel)
- 02 Encaixes dos conectores ISOFIX
- 03 Conectores ISOFIX
- 04 Botão de desengate
- 05 Botão de segurança
- 06 Tecla de ajuste
- 07 Perna de apoio
- 08 Ranhuras de fixação

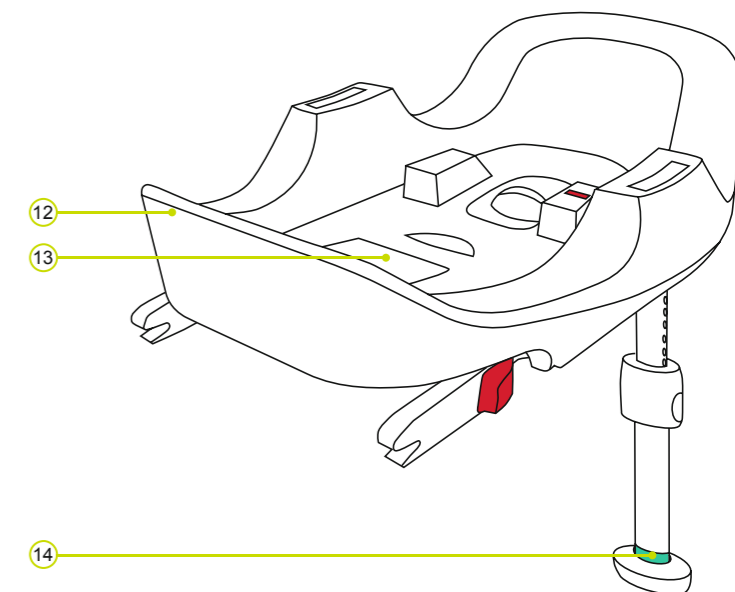

- 09 Tecla de ajuste de inclinação
- 10 Indicador de inclinação
- 11 Botão de desengate de conector
- 12 Estação base parte superior
- 13 Compartimento para arrumação do manual
- 14 Marca perna de apoio

3. AUTORIZAÇÃO

A **BABY-SAFE i-SIZE BASE / FLEX BASE** apenas pode ser usada em conjunto com cadeiras Britax Römer **BABY-SAFE i-SIZE / BABY-SAFE² i-SIZE** e exclusivamente para proteção do seu bebé em veículos.

Cadeira de criança para automóvel BRITAX RÖMER	Verificação e autorização de acordo com a norma ECE* R 129/00	
	Altura	Peso
BABY-SAFE i-SIZE BASE / FLEX BASE	40 - 83 cm	≤ 13 kg

*ECE = Norma europeia sobre equipamento de segurança

A cadeira de criança para automóvel está equipada, verificada e homologada de acordo com os requisitos da norma europeia sobre dispositivos de segurança para crianças (ECE R129/00). O certificado de verificação E (num círculo) e o número de homologação encontram-se na etiqueta laranja de homologação (autocolante na cadeira de criança para automóvel).

⚠ PERIGO! Nenhuma das estações base pode ser utilizada em ligação com outras conchas para bebé.

⚠ PERIGO! A autorização é anulada caso sejam efetuadas alterações na cadeira de criança para automóvel. As alterações devem ser efetuadas exclusivamente pelo fabricante. Alterações técnicas introduzidas por iniciativa própria podem afetar ou anular completamente a função de proteção da cadeira.

⚠ AVISO! A **BABY-SAFE i-SIZE BASE / FLEX BASE** deve ser utilizada exclusivamente para a segurança da sua criança dentro de veículos. A estação base não é, em circunstância alguma, adequada como banco ou brinquedo dentro de casa.

4. UTILIZAÇÃO NO VEÍCULO

Respeite as instruções de utilização dos sistemas de retenção para crianças no manual do seu veículo.

Consulte no **manual do seu veículo** as informações sobre assentos do veículo autorizados para a utilização de sistemas de retenção para crianças de acordo com a ECE R16.

Possibilidades de utilização **BABY-SAFE i-SIZE BASE / FLEX BASE**:

Cadeira de criança para automóvel BRITAX RÖMER	Posição do assento Veículo	
	i-Size	Não i-Size
BABY-SAFE i-SIZE BABY-SAFE ² i-SIZE (Concha para bebé)	✓	✓
+ BABY-SAFE i-SIZE BASE	✓ a)	✓ b)
+ BABY-SAFE i-SIZE FLEX BASE	✓	✓ b)

a) Observe as recomendações sobre a escolha da estação base para o seu veículo na Lista de tipos de automóveis em anexo (junto à estação base). Esta lista de tipos é constantemente atualizada. Poderá obter a versão mais recente junto de nós ou em www.britax.com.

b) Isto significa que a estação base só pode ser utilizada nos veículos incluídos na lista de tipos de veículos (em anexo à estação base). Esta lista de tipos é constantemente atualizada. Poderá obter a versão mais recente junto de nós ou em www.britax.com.

Pode utilizar a sua estação base do seguinte modo:

no sentido da marcha	não
no sentido contrário ao da marcha	sim
com cinto de 2 pontos de fixação	não
com cinto de 3 pontos de fixação	não
no banco do passageiro	sim ¹⁾
nos bancos traseiros laterais	sim
no assento traseiro central	sim

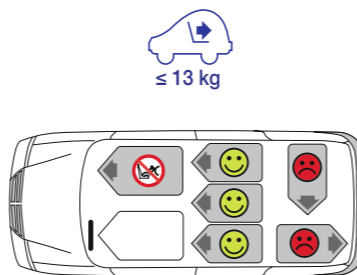

1) O airbag frontal tem de estar desativado. Seguir indicações no manual do veículo.

5. CONTATO

Caso tenha dúvidas, consulte-nos:



BRITAX RÖMER
Kindersicherheit GmbH
Theodor-Heuss-Straße 9
89340 Leipheim
Germany

T.: +49 (0) 8221 3670 -199/-299
F.: +49 (0) 8221 3670 -210
E.: service.de@britax.com
www.britax.com

BRITAX EXCELSIOR LIMITED
1 Churchill Way West
Andover
Hampshire SP10 3UW
United Kingdom

T.: +44 (0) 1264 333343
F.: +44 (0) 1264 334146
E.: service.uk@britax.com
www.britax.com

≤ 13 kg



BABY-SAFE i-SIZE BASE
BABY-SAFE i-SIZE FLEX BASE

PT

Manual de instruções

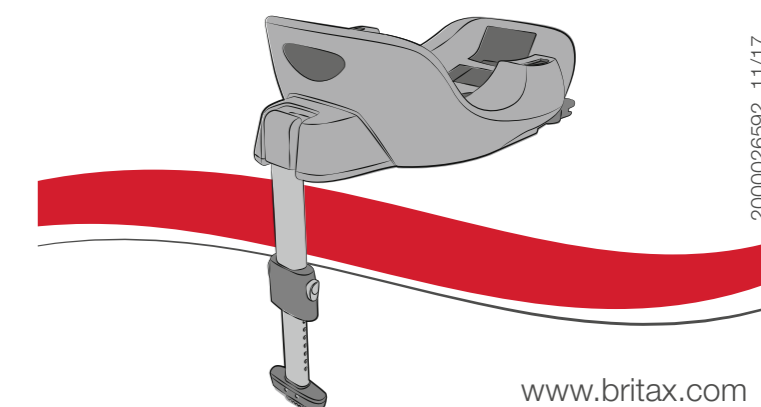

2000026592 11/17

6. INDICAÇÕES DE SEGURANÇA

⚠ Leia estas instruções com atenção e conserve-as sempre no compartimento para arrumação previsto para este fim (13) na estação base para poder consultá-las mais tarde! O manual deve sempre acompanhar a estação base se esta for entregue a terceiros!

⚠ PERIGO! Para proteção da criança:

- Em caso de acidente a uma velocidade de impacto superior a 10 km/h, é possível que a estação base fique danificada, sem que os danos sejam imediatamente evidentes. Neste caso, a estação base deve ser substituída. Elimine-a de forma adequada.
- Solicite sempre a verificação da estação base, se esta tiver sido danificada (p. ex. se cair ao chão).
- Verifique regularmente todas as peças importantes para detetar danos. Certifique-se de que os componentes mecânicos, em especial, estão em perfeitas condições de funcionamento.
- Nunca lubrifique ou utilize óleo nas peças da estação base.
- Nunca deixe a criança sem supervisão na concha para bebé e estação base dentro do veículo.
- Estacione sempre o veículo de modo a poder colocar e retirar a concha para bebé exclusivamente do lado do passeio.
- Proteja a concha para bebé e estação base contra a luz solar direta intensa, se esta não estiver a ser utilizada. A concha para bebé pode aquecer se estiver sob a luz solar direta. A pele das crianças é sensível, podendo ser assim ficar lesionada.
- Quanto mais justo ao corpo da criança estiver o cinto, maior será a sua proteção. Por isso, evite vestir a criança com roupas grossas por baixo do cinto.
- Os autocolantes de instalação e aviso são uma parte importante da estação base e não podem ser removidos.
- A concha para bebé não é adequada para uma permanência muito longa do seu bebé. A posição de inclinação na concha para bebé implica sempre uma carga para a coluna do seu bebé. Retire o seu bebé o mais frequentemente possível da concha para bebé e faça pausas durante viagens longas de automóvel. Não deixe o seu bebé na concha para bebé fora do automóvel durante muito tempo.
- Fixe bem os encostos do assento do veículo (por ex., encaixar o encosto do banco rebatível).
- Nunca tente segurar uma criança ao colo com o cinto do automóvel ou prendendo-a.
- Não coloque quaisquer objetos no espaço para os pés à frente da perna de apoio da estação base.

⚠ PERIGO! Para proteção de todos os ocupantes do veículo:

- Em caso de uma travagem de emergência ou em caso de acidente, objetos e pessoas não fixos poderão ferir os outros ocupantes. Por isso, preste sempre atenção para que:
- os encostos dos assentos do veículo estejam fixos (p. ex. engatar o encosto do banco traseiro rebatível).
 - no veículo, (p. ex. na chapeleira) todos os objetos pesados ou pontiagudos estejam presos.
 - todas as pessoas tenham o cinto de segurança colocado.
 - a cadeira de criança no automóvel esteja sempre fixa, mesmo quando não transportar nenhuma criança.

⚠ AVISO! Para proteção no manuseamento da cadeira de criança:

- De modo a evitar danos, tenha atenção para que a estação base não fique presa entre objetos duros (porta do automóvel, calha do banco, etc.).
- Guarde a estação base num local seguro quando esta não estiver a ser utilizada. Não coloque objetos pesados em cima da estação base e não a mantenha perto de fontes de calor ou da luz solar direta.

⚠ CUIDADO! Para proteção do seu veículo:

- Certos revestimentos dos bancos do automóvel feitos de materiais mais delicados (p. ex. veludo, couro, etc.) podem apresentar vestígios de desgaste devido à utilização de cadeiras de criança. Para uma proteção ideal dos seus revestimentos de bancos do automóvel, recomendamos a utilização do protetor da cadeira de criança BRITAX RÖMER do nosso programa de acessórios.

7. MONTAGEM NO VEÍCULO



⚠ PERIGO! Um airbag que embata na concha para bebés pode ferir muito gravemente ou até matar a criança. **Não** Utilize a concha para bebé e estação base em bancos do passageiro com airbag frontal ativado! Em assentos com airbag lateral, preste atenção às indicações do manual do seu automóvel.

Tarefas de preparação:



1. Se o seu veículo não possuir um equipamento padrão com encaixes dos conectores ISOFIX, prenda os dois encaixes dos conectores ISOFIX (02) incluídos no fornecimento da cadeira*, com a secção direcionada para cima nos dois pontos de fixação ISOFIX (01) do seu veículo.

ⓘ DICA: Os pontos de fixação ISOFIX encontram-se entre o banco e o encosto do banco do veículo.

* Os encaixes dos conectores facilitam a montagem da cadeira de criança com o auxílio dos pontos de fixação ISOFIX e evitam danos nos revestimentos dos bancos do automóvel. Se os encaixes dos conectores não estiverem a ser utilizados, remova-os e guarde-os num local seguro. Em veículos com encosto reclinável, os encaixes dos conectores devem ser removidos antes de reclinar o encosto. Avarias funcionais que possam surgir devem-se, geralmente, a sujidade nos encaixes dos conectores e nos ganchos. Elimine a sujidade ou os corpos estranhos para resolver este tipo de problemas.

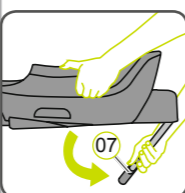

2. Rode a perna de apoio (07) para fora até ao encosto.

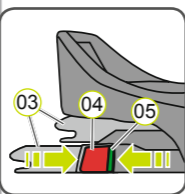

3. Pressione o botão de segurança verde (05) e o botão de desengate vermelho (04) um contra o outro nos dois lados da cadeira. Deste modo, garante que os dois ganchos dos conectores ISOFIX (03) estão abertos e prontos para utilizar.

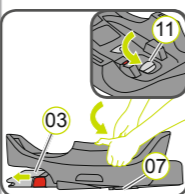

4. Puxe a alavanca cinzenta (11) no sentido da perna de apoio (07) até os conectores ISOFIX (03) serem totalmente deslocados para fora.

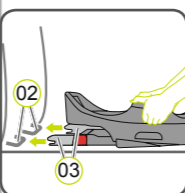

5. Coloque a estação base no sentido oposto ao da marcha num banco do automóvel aprovado para utilização.

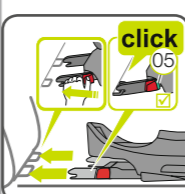

- ⓘ DICA:** Consoante a construção, pode surgir um espaço entre a superfície de contacto da estação base e o veículo. Isto não representa uma limitação técnica de segurança da utilização da estação base.
6. Posicione ambos os conectores ISOFIX (03) diretamente antes dos dois encaixes dos conectores (02).
 7. Introduza os dois conectores ISOFIX (03) nos encaixes dos conectores (02) até os conectores ISOFIX (03) engatarem nos dois lados com um clique audível.

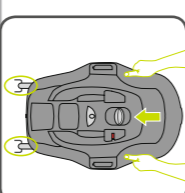

⚠ PERIGO! Nos dois lados deve agora ser visível o botão de segurança verde (05) para que a estação base fixe devidamente fixa.

8. Agarre na estação base com ambas as mãos e desloque-a com pressão uniforme de ambos os lados no sentido do encosto do veículo até a estação base entrar em contacto com este.

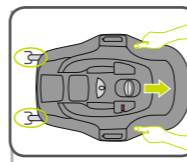

9. Puxe a estação base para verificar o encaixe dos dois lados.

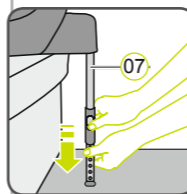

10. Confirme que a perna de apoio (07) está totalmente rodada; a marca vermelha, em cima, na perna de apoio (07) não pode estar visível.

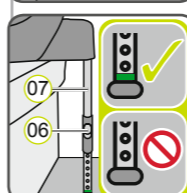

11. Pressione as duas teclas de ajuste cinzentas (06) e puxe a perna de apoio (07) até assentar de forma segura no chão do veículo e a marca verde (14) ficar totalmente visível. **⚠ PERIGO!** Na perna de apoio, (07) a marca verde (14) tem de estar totalmente visível. A perna de apoio (07) não pode nunca ficar suspensa no ar nem ser colocada sobre objetos. Preste atenção para que a perna de apoio (07) não levante a estação base do assento.

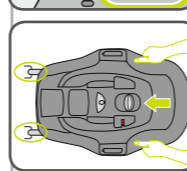

12. Apenas **BABY-SAFE i-SIZE FLEX BASE**: Siga os passos do capítulo "8. Adaptação do ângulo de inclinação".
13. Agarre na estação base com ambas as mãos e desloque-a com pressão uniforme de ambos os lados no sentido do encosto do veículo até a estação base entrar em contacto com este.

⚠ Para a segurança da sua criança, antes de cada viagem de automóvel, verifique se...

- ▶ o conector ISOFIX (03) está engatado de ambos os lados nos pontos de fixação ISOFIX (01) e se ambos os botões de segurança (05) estão completamente verdes,
- ▶ a perna de apoio (07) se encontra segura no chão do veículo e a marca verde (14) está visível na base da perna de apoio,
- ▶ a perna de apoio (07) não levanta a estação base do assento,
- ▶ a concha para bebé está totalmente encaixada na estação base
- ▶ a concha para bebés está fixa no assento do passageiro, se não existir nenhum airbag frontal,
- ▶ a concha para bebés está instalada no sentido contrário ao da marcha.

8. ADAPTAÇÃO DO ÂNGULO DE INCLINAÇÃO

Consoante o modelo de veículo, podem existir diferenças no ângulo do assento do veículo com influência na posição do assento da criança. Em princípio, recomenda-se uma posição do assento o mais inclinada possível. Assim, o ângulo da estação base deve tão plano quanto a constituição da criança permitir.

Para ajustar o ângulo de inclinação:

1. Estacione o veículo numa superfície o mais plana possível.
2. Mantenha premida a tecla de ajuste do ângulo de inclinação (09) e puxe ao mesmo tempo a parte superior da estação base (12) progressivamente para cima. Em cada nível de encaixe, verifique se o ângulo ajustado é suficiente. **⚠ PERIGO!** Quando rodar para baixo a parte superior da estação base (12), proceda com cuidado para não trilhar os dedos.
3. Ajuste o ângulo de inclinação de forma a que o indicador de inclinação (10) mostre a cor verde. **⚠ PERIGO!** Não é possível a utilização quando o indicador de inclinação (10) apresentar a cor vermelha.
4. Solte a tecla de ajuste do ângulo de inclinação (09) e confirme que a parte superior da estação base está corretamente engatada. **⚠ PERIGO!** Se instalar a estação base num outro veículo, terá de ajustar novamente o ângulo de inclinação, a partir da posição mais plana.

⚠ Para a segurança da sua criança, antes de cada viagem de automóvel, verifique se...

- ▶ o conector ISOFIX (03) está engatado de ambos os lados nos pontos de fixação ISOFIX (01) e se ambos os botões de segurança (05) estão completamente verdes,
- ▶ a perna de apoio (07) se encontra segura no chão do veículo e a marca verde (14) está visível na base da perna de apoio,
- ▶ a perna de apoio (07) não levanta a estação base do assento,
- ▶ a concha para bebé está totalmente encaixada na estação base
- ▶ a concha para bebés está fixa no assento do passageiro, se não existir nenhum airbag frontal,
- ▶ a concha para bebés está instalada no sentido contrário ao da marcha.

9. UTILIZAÇÃO DA CONCHA PARA BEBÉ

Colocação da concha para bebé na estação base

⚠ PERIGO! Certifique-se de que a pega (15) se encontra na posição superior **A**. **⚠ PERIGO!** Assegure-se de que a parte superior da estação base (12) está livre de corpos estranhos.

1. Coloque a concha para bebé no sentido contrário ao da marcha (bebé olha para trás) na estação base.
2. Encaixe a concha para bebé até ouvir um clique.
3. Verifique se ambos os indicadores laterais apresentam a cor verde. **⚠ PERIGO!** Ambos os indicadores laterais têm de apresentar a cor verde.
4. Puxe a concha para bebé pela pega (15) para testar um bom encaixe.

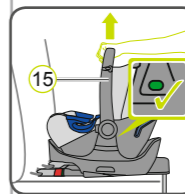
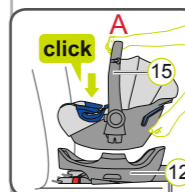

Remoção da concha para bebé da estação base

⚠ PERIGO! Certifique-se de que a pega (15) se encontra na posição superior **A**.

1. Pressione sem soltar a tecla de desbloqueio cinzenta (16).
 2. Levante a concha para bebé até que as linguetas de fixação (17) se soltem das ranhuras de fixação (08).
- ⚠ AVISO!** Ao efetuá-lo, segure bem na concha para bebés.
3. Retire a concha para bebé da estação base.

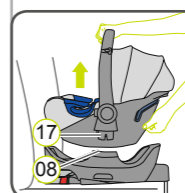
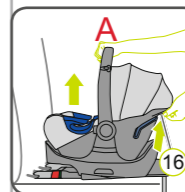

10. LIMPEZA

As **peças em material sintético** podem ser lavadas com uma solução de sabão. **Não** utilizar produtos ácidos (como p. ex. solventes).

11. DESMONTAGEM / ELIMINAÇÃO

DESMONTAGEM:

Abriu o ISOFIX

1. Puxe a alavanca cinzenta (11) no sentido da perna de apoio (07).
 2. Pressione nos dois conectores (03) o botão verde de segurança (04) e o botão vermelho para soltar (05) um contra o outro. Os conectores soltam-se.
 3. Puxe a alavanca cinzenta (11) no sentido da perna de apoio (07) e pressione simultaneamente ambos os conectores (03) no sentido da perna de apoio até serem totalmente introduzidos. **▶ É agora possível retirar a estação base.**
- ⚠ PERIGO!** A cadeira de criança para automóvel deve estar sempre fixa no automóvel, mesmo quando não transportar nenhuma criança.

ELIMINAÇÃO:

Observe as prescrições nacionais relativas à eliminação.

Eliminação da embalagem	Contentor para embalagens de cartão
Revestimento do banco	Resíduos domésticos, aproveitamento térmico
Peças de plástico	Em conformidade com a identificação do respetivo contentor
Peças de metal	Contentor para metais
Alças dos cintos de segurança	Contentor para poliéster
Fecho & fivela	Resíduos domésticos