 0 kg – 13 kg

britax

BABY-SAFE PLUS II BABY-SAFE PLUS SHR II

Felhasználó útmutató
Navodila za uporabo
Upute za korisnika

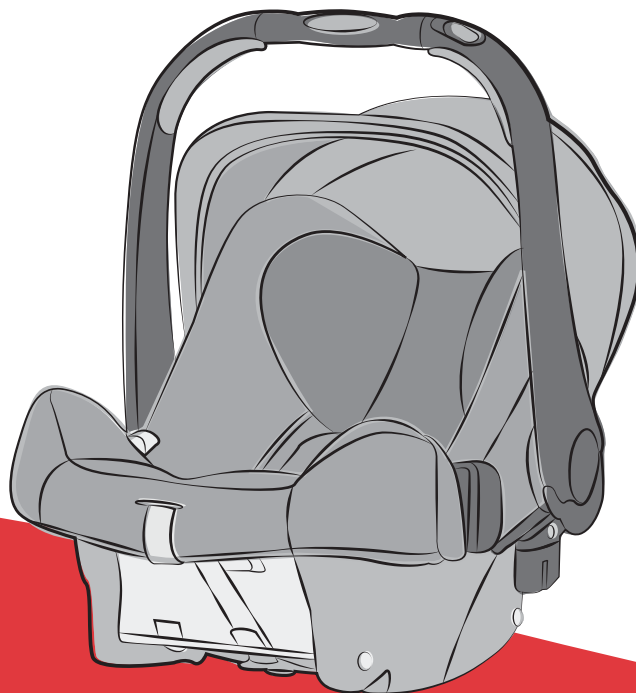

HU

SL

HR

BABY-SAFE plus II *



BABY-SAFE plus SHR II *



HU

Használati utasítás

1 Használati utasítás

Örülünk, hogy az általunk gyártott **BABY-SAFE plus II / BABY-SAFE plus SHR II** biztonságosan kísérheti gyermekét élete első hónapjaiban.

Gyermeke korrekt védelme érdekében a **BABY-SAFE plus II / BABY-SAFE plus SHR II** feltétlenül oly módon alkalmazandó és építendő be, ahogy azt ebben a használati utasításban leírtuk Önnek.

Kérjük, hogy a használati utasítást mindig könnyen hozzáférhető módon, a gyermekülésen erre a célra kiképzett fiókban tárolja.

Amennyiben a használatot érintően még kérdései lennének, kérjük, forduljon hozzánk.

BRITAX RÖMER Kindersicherheit GmbH

Britax Excelsior Ltd.

*Ez a használati utasítás a Travel System adapterrel felszerelt és az anélküli modellre is érvényes. A használatban fellépő eltéréseket külön ismertetjük:

Travel System adapter nélkül
BABY-SAFE plus II

beépített Travel System adapterrel
BABY-SAFE plus SHR II

Navodila za uporabo

Veseli nas, da bo naš avtomobilski otroški sedež **BABY-SAFE plus II/BABY-SAFE plus SHR II** lahko spremljal vašega malčka v prvih mesecih njegovega življenja.

Da bi bil vaš otrok pravilno zaščiten, je treba sedež **BABY-SAFE plus II / BABY-SAFE plus SHR II** pravilno vgraditi in uporabljati, tako kot je napisano v teh navodilih za uporabo.

Navodila za uporabo zmeraj hranite v dosegu roke v za to predvidenem predalu na otroškem sedežu.

Če imate vprašanja glede uporabe, se prosimo obrnite na nas.

BRITAX RÖMER Kindersicherheit GmbH
Britax Excelsior Ltd.

*Ta navodila za uporabo veljajo za model z ali brez adapterjev za Travel System. Odstopanja pri uporabi so opisana ločeno:

brez adapterja za Travel System
BABY-SAFE plus II
z adapterjem za Travel System
BABY-SAFE plus SHR II

Upute za uporabu

Drago nam je da ste odabrali naš **BABY-SAFE plus II / BABY-SAFE plus SHR II** da Vaše dijete štiti i vodi kroz prve korake njegova života.

Kako biste svoje dijete pravilno zaštitili, morate automatsko sjedalo **BABY-SAFE plus II / BABY-SAFE plus SHR II** ugraditi i koristiti isključivo onako, kako je opisano u uputama za uporabu. Molimo čuvajte ove upute uvijek na dostupnom mjestu u za to predviđenom pretincu dječjeg sjedala.

Obratite nam se ukoliko budete imali dodatnih pitanja vezanih uz uporabu.

BRITAX RÖMER Kindersicherheit GmbH
Britax Excelsior Ltd.

*Ove upute za uporabu vrijede za model s ili bez adaptera sustava za putovanja (Travel System Adapter) . Odstupanja u upotrebi opisana su zasebno:

bez sustava za putovanja (Travel System Adapter)
BABY-SAFE plus II
s integriranim sustavom za putovanja (Travel System Adapter)
BABY-SAFE plus SHR II

Tartalom

1. Alkalmasság	5
2. Alkalmazás a járműben	11
2.1 a jármű hárompontos biztonsági övével (univerzális)	15
3. Gyermeke biztosítása	17
3.1 A hordozókengyel beállítása	21
3.2 A vállövek lazítása	25
3.3 A fejtámasz beállítása	25
3.4 A gyermek biztosítása az övvel	29
3.5 Az övek feszítése	31
3.6 Gyermeke így van megfelelő módon biztosítva.	33
4. Beszerelés a járműbe	33
4.1 A hordozóülés rögzítése a biztonsági övvel	37
4.2 A hordozóülés kiszérése	41
4.3 Így van a hordozóülés helyesen beszerelve	43
5. A napvédő tető használata	47
6. Travel System-kénti használat	49
6.1 A hordozóülés felszerelése babakocsira	51
6.2 A hordozóülés levétele a babakocsiról	55
7. A tartozékok használata	57
8. Ápolási leírás	63
8.1 Az övcsat ápolása	65
8.2 Tisztítás	69

Vsebina

1. Primernost	6
2. Uporaba v vozilu	12
2.1 s 3-točkovnim pasom vozila (univerzalno)	16
3. Varovanje vašega otroka	18
3.1 Nastavitev nosilnega stremena	22
3.2 Rahljanje ramenskih pasov	26
3.3 Prilagoditev vzglavnika	26
3.4 Pripenjanje otroka z varnostnim pasom	30
3.5 Napenjanje varnostnih pasov	32
3.6 Tako je vaš otrok pravilno zavarovan.	34
4. Vgradnja v vozilo	34
4.1 Pritrditev otroške sedežne školjke	38
4.2 Odstranitev sedežne školjke	42
4.3 Tako je vaša sedežna školjka pravilno vgrajena	44
5. Uporaba senčnika	48
6. Uporaba kot Travel System	50
6.1 Namestitev sedežne školjke na otroški voziček	52
6.2 Odstranitev sedežne školjke z otroškega vozička	56
7. Uporaba dodatne opreme	58
8. Navodilo za oskrbo	64
8.1 Nega sponke pasu	66
8.2 Čiščenje	70
8.3 Odstranjevanje prevleke	72

Sadržaj

1. Prikladnost	6
2. Upotreba u automobilu	12
2.1 s pojasom vozila 3-točke (univerzalno)	16
3. Osiguravanje djeteta.	18
3.1 Namještanje ručke za nošenje	22
3.2 Otpuštanje ramenih pojaseva	26
3.3 Prilagodba uzglavlja	26
3.4 Vežanje djeteta sigurnosnim pojasom	30
3.5 Zatezanje pojasa	32
3.6 Ovako je dijete pravilno zaštićeno	34
4. Ugradnja u automobil	34
4.1 Vežanje dječjeg sjedala	38
4.2 Vađenje dječjeg sjedala	42
4.3 Ovako je dječje sjedalo pravilno ugrađeno	44
5. Uporaba zaštite od sunca	48
6. Korištenje kao sustav za putovanje	50
6.1 Ugradnja dječjeg sjedala na dječja kolica	52
6.2 Skidanje dječje sjedalice sa dječjih kolica	56
7. Upotreba dodatnog pribora	58
8. Upute za održavanje	64
8.1 Održavanje brave pojasa	66
8.2 Čišćenje	70
8.3 Skidanje presvlake	72
8.4 Stavljanje presvlake	76

8.3	A huzat lehúzása	71
8.4	A huzat felhúzása	75
9.	Ártalmatlanítási tudnivalók	75
10.	A hordozóülést követő gyermekülések	77
11.	2-éves garancia	77
12.	Garanciajegy / átadási ellenőrző szelvény	84

1. Alkalmasság

Engedély

A **BABY-SAFE plus II / BABY-SAFE plus SHR II** két különböző használati módra van engedélyezve:



autós gyermekülésként beszerelve az autóba

- Az autós gyermekülés a gyermekek biztonságát szolgáló felszerelésekre vonatkozó európai szabvány (ECE R 44/04) követelményeinek megfelelően méretezett, bevizsgált és engedélyezett.
A (körben elhelyezett) „E“ betűt tartalmazó vizsgajel és az engedélyszám az engedélyezési címkén található (öntapadós matrica az autós gyermekülésen).

8.4 Namestitev prevleke	76
9. Napotki za odstranjevanje	76
10. Naslednji sedeži	78
11. 2 leti garancije	78
12. Garancijski list/prevzemni preizkus	86

1. Primernost

Dovoljenje

Sedež **BABY-SAFE plus II / BABY-SAFE plus SHR II** je odobren za dva različna načina uporabe:



kot avtomobilski otroški sedež, ki je vgrajen v vozilu

- Avtomobilski otroški varnostni sedež je projektiran, preizkušen in potrjen v skladu z zahtevami evropskega standarda za otroško varnostno opremo (ECE R 44/04). Preizkusna oznaka E (v krogu) in številka dovoljenja se nahajata na etiketi dovoljenja (prilepljeni na otroškemu avtomobilskemu sedežu).

9. Upute za pravilno zbrinjavanje rabljenog sjedala	76
10. Druge vrste dječjih sjedala	78
11. Dvogodišnje jamstvo	78
12. Jamstveni list / Primopredajni zapisnik	88

1. Prikladnost

Potvrda

BABY-SAFE plus II / BABY-SAFE plus SHR II atestiran je za dva različita načina primjene:



kao automobilsko dječje sjedalo, ugrađeno u vozilo

- Automobilsko dječje sjedalo proizvedeno je, ispitano i potvrđeno u skladu sa zahtjevima europskog standarda za dječju sigurnosnu opremu (ECE R 44/04). Kontrolni znak E u krugu i broj potvrde nalaze se na naljepnici potvrde, koja se nalazi na automobilskom dječjem sjedalu.

- Az engedély érvényét veszti, mihamarabb a gyermekülésen módosításokat végez. Módosításokat kizárólag a gyártó végezhet.
- A **BABY-SAFE plus II / BABY-SAFE plus SHR II** kizárólag gyermekek gépjárművekben történő biztosítására vagy a megfelelő babakocsin használható. Semmiképpen nem alkalmas otthoni fekvőalkalmatosság vagy játék céljára.

Britax /RÖMER autós gyermekülés	Az ECE* R 44/04 szerint ellenőrizve és engedélyezve	
	Csoport	Testsúly
BABY-SAFE plus II	0+	13 kg alatt
BABY-SAFE plus SHR II	0+	13 kg alatt

*ECE = Biztonsági felszerelésekre vonatkozó európai szabvány

- Dovoljenje preneha veljati takoj, če karkoli spremenite na otroškem sedežu. Spremembe lahko izvede izključno proizvajalec.
- Sedež **BABY-SAFE plus II / BABY-SAFE plus SHR II** je dovoljeno uporabljati izključno za varovanje vašega otroka v vozilu ali na ustreznem otroškem vozičku. V nobenem primeru ni primeren za priložnostno ležanje doma ali kot otroška igračka.

Britax/RÖMER Avtomobilski otroški varnostni sedež	Preizkušen in odobren po ECE* R 44/04	
	Skupina	Telesna teža
BABY-SAFE plus II	0+	do 13 kg
BABY-SAFE plus SHR II	0+	do 13 kg

*ECE = Evropske norme za varnostno opremo

- Odobrenje prestaje biti valjano u trenutku kada ste nešto promijenili na automobilskom dječjem sjedalu. Izmjene smije obavljati isključivo proizvođač.
- **BABY-SAFE plus II / BABY-SAFE plus SHR II** možete upotrebljavati isključivo za osiguravanje Vašeg djeteta u vozilu. Nikako nije primjeren za upotrebu u kući ili kao igračka.

Britax / RÖMER Automobilsko dječje sjedalo	Ispitano i odobreno prema ECE*R 44/04	
	Skupina	Tjelesna težina
BABY-SAFE plus II	0+	do 13 kg
BABY-SAFE plus SHR II	0+	do 13 kg

*ECE = Europski standard za sigurnosnu opremu





**Travel System-ként babakocsi-
alvázon:**

Ennek a hordozóülésnek Travel System-ként való kifejlesztése és legyártása az EN 1888:2005-11 szabványnak megfelelően történt.



születéstől 13 kg-ig

BABY-SAFE plus II

A Travel System „A típusú” adapter tartozékként kapható, és egyszerűen alulról bele kell csíptetni a hordozóülés peremébe

BABY-SAFE plus SHR II

A Travel System adapter már be van építve a hordozóülésbe.

A hordozóülés Travel System-ként minden olyan babakocsi-alvázzal használható, ami „A típusú” adapterrel rendelkezik, és a Britax/RÖMER hordozóülésekkel való használatra engedélyezett.



kot Travel System na podvozju otroškega vozička:

Otroška sedežna školjka je razvit kot Travel System in izdelan v skladu s standardom EN1888:2005-11.

A



od rojstva do teže 13 kg

BABY-SAFE plus II

Adapter za Travel System „tip A“ lahko dobite kot dodatno opremo in ga enostavno od spodaj vpnete v okvir sedežne školjke

BABY-SAFE plus SHR II

Adapter za Travel System je že del sedežne školjke.

Otroško sedežno školjko je mogoče uporabiti kot Travel System z vsemi podvozji otroških sedežev, ki so opremljeni z adapterjem „tipa A“ in so odobreni za otroške sedežne školjke RÖMER/Britax.



kao sustav za putovanje na postolju dječjih kolica:

Ova dječja sjedalica razvijena je i izrađena kao sustav za putovanje uz uvažavanje standarda EN1888:2005-11.

A



od rođenja do 13 kg

BABY-SAFE plus II

Adapter sustava za putovanje „Typ A“ dostupan je kao dodatan pribor sjedala te se jednostavno ukapča odozdo u rub dječje sjedalice

BABY-SAFE plus SHR II

Adapter sustava za putovanje je već integriran u dječje sjedalo.

Dječja sjedalica se može kao putni sustav koristiti na svim postoljima dječjih kolica, koja su opskrbljena, adapterom „A-tipa“ i dopuštena za korištenje RÖMER/Britax dječjih sjedala.

2. Alkalmazás a járműben

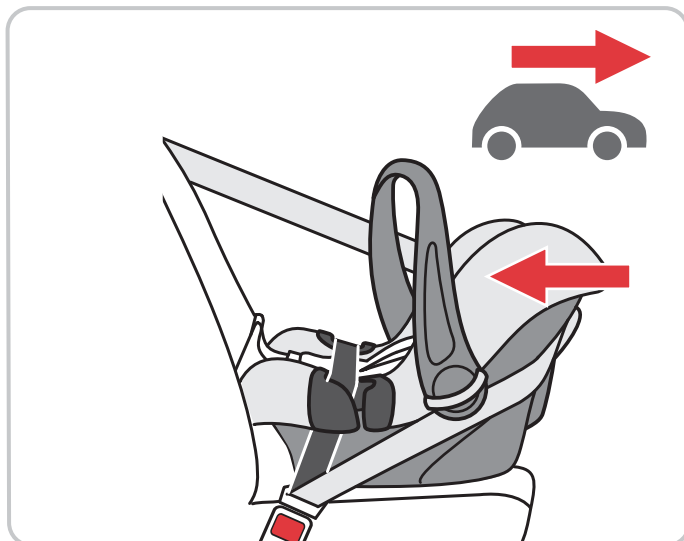

Kérjük, tartsa be járműve kézikönyvében lévő, gyermekrogzító rendszerek használatára vonatkozó információkat.

Veszély! Balesetnél hatalmas erők keletkeznek. Soha ne próbálja meg azt, hogy egy gyermeket az ölében autóövvel vagy kézzel tartva biztosítson.

 **Minden utazásnál az autós gyermekülésben biztosítsa gyermekét!**

Mindig a menetiránnyal ellentétes irányban, a jármű ülésén biztosítsa a hordozóülést.

Veszély! A hordozóülésnek ütköző légszák következtében gyermeke súlyos sérüléseket szenvedhet, illetve életét is vesztheti.

 **Ne használja frontoldali légszakkal felszerelt utasüléseken!**

Kérjük, hogy oldallégszakkal felszerelt járműülések esetén vegye figyelembe a jármű kézikönyvében lévő tudnivalókat.



2. Uporaba v vozilu



Upoštevajte napotke za uporabo zadrževalnih sistemov otrok v knjižici z navodili, ki jo dobite ob nakupu avtomobila.



Nevarnost! V primeru nesreče delujejo ogromne sile. Otroka nikoli ne poskušajte zavarovati v svojem naročju s pomočjo varnostnega pasu vozila ali z držanjem.

 Svojega otroka pri vsaki vožnji zavarujte v avtomobilskem otroškem sedežu!

Sedežno školjko zmeraj zavarujte v nasprotni smeri vožnje na sedežu vozila.

Nevarnost! Zračna blazina, ki udari ob otroški sedež, lahko težko poškoduje vašega malčka ali celo povzroči njegovo smrt.

 Ne uporabljajte ga na sovoznikovemu sedežu s sprednjo zračno blazino!

Prosimo, da pri sedežih s stransko zračno blazino upoštevate navodila v priročniku svojega vozila.

2. Upotreba u automobilu



Pridržavajte se uputa o korištenju sustava za osiguravanje djeteta iz priručnika za automobil.



Opasnost! U slučaju nesreće se stvaraju velike sile. Nikako nemojte pokušati svoje dijete za vrijeme vožnje osiguravati tako da ga držite na svom krilu i zavežete pojasom.

 Svoje dijete svakako za vrijeme vožnje posjednite u automobilsko dječje sjedalo.

Dječju sjedalicu pričvrstite uvijek u smjeru suprotnom od vožnje.

Opasnost! Zračni jastuk koji bi se otvorio ispred dječjeg sjedala mogao bi prouzročiti teške ozljede, pa čak i smrt djeteta.

 Dječje sjedalo nemojte stavljati na suvozačevo mjesto koje je opremljeno prednjim zračnim jastukom!

Ukoliko imate sjedala u automobilu s bočnim zračnim jastucima, molimo pridržavajte se napomena iz priručnika za automobil.

A **BABY-SAFE plus II / BABY-SAFE plus SHR II** három különböző beszerelési módra van engedélyezve:



a jármű hárompontos biztonsági övével
(univerzális)

Vagy kiegészítésként a következő Britax/RÖMER tartozék használható:



BABY-SAFE Belted Base

a jármű hárompontos biztonsági
övével és támasztólábbal
(részlegesen univerzális)



BABY-SAFE ISOFIX Base:

ISOFIX-rögzítéssel és támasztólábbal
(részlegesen univerzális)

A **BABY-SAFE ISOFIX Base** | **BABY-SAFE Belted Base** használatával történő rögzítésre részlegesen univerzális engedély vonatkozik. Az ülést a Base-zel csak azokban a járművekben szabad használni, amelyek fel vannak sorolva a Base-hez mellékelte jármű-típusjegyzékben. A típusjegyzék folyamatosan kiegészítésre kerül. A legaktuálisabb változatot közvetlenül tőlünk vagy a www.britax.eu címen szerezheti be.

Sedež **BABY-SAFE plus II / BABY-SAFE plus SHR II** je odobren za tri različne načine vgradnje:



3 3-točkovnim pasom vozila
(univerzalno)

Ali pa dopolnjen z izdelki Britax/RÖMER, ki jih dobite kot dodatno opremo:



BABY-SAFE Belted Base
s 3-točkovnim pasom vozila in oporno
nogo
(poluniverzalno)



BABY-SAFE ISOFIX Base:
s pritrditvijo ISOFIX in oporno nogo
(poluniverzalno)



Pritrditev z **BABY-SAFE ISOFIX Base** i **BABY-SAFE Belted Base** se izvede s poluniverzalno odobritvijo. Sedež je dovoljeno uporabljati z adapterjem Base le v vozilih, ki so navedena na seznamu tipov vozil, priloženem adapterju Base. Seznam tipov vozil se sproti dopolnjuje. Najsodobnejšo verzijo dobite neposredno pri nas ali na spletni strani www.britax.eu.

BABY-SAFE plus II / BABY-SAFE plus SHR II je atestiran za tri različita načina ugradnje:



s pojasom vozila 3-točke (univerzalno)

Može se dopuniti opremom koja ima oznaku Britax/RÖMER pribora:



BABY-SAFE Belted Base
sa sigurnosnim automobilskim
pojasom s 3 točke i potpornom
nožicom
(poluniverzalno)



BABY-SAFE ISOFIX Base:
s ISOFIX-pričvršćenjem i potpornom
nožicom
(poluniverzalno)



Pričvršćenje **BABY-SAFE ISOFIX Base** i **BABY-SAFE Belted Base adapterom** odvija se uz poluniverzalno dopuštenje. Sjedalo s Base adapteromsmije se upotrebljavati samo u vozilima, koja su upisana u priloženi popis tipova motornih vozila. Popis tipova vozila se stalno dopunjava. Aktualnu verziju možete zatražiti izravno kod nas ili na adresi www.britax.eu

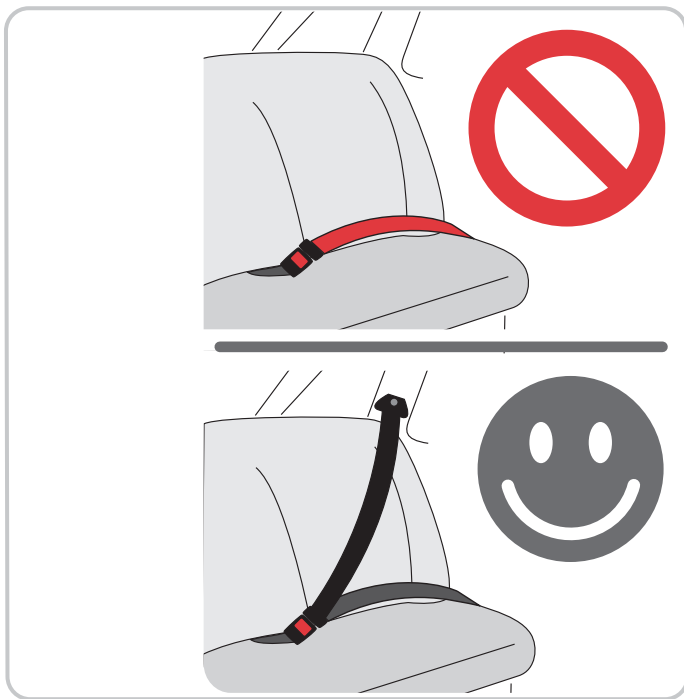

2.1 a jármű hárompontos biztonsági övével (univerzális)







Veszély! A kétpontos biztonsági öv alkalmazása lényegesen növeli gyermeke baleset következtében történő sérülésének kockázatát.

 **Mindig bevizsgált hárompontos övvel használja a hordozóülést!**

Az övnek az ECE R 16 (vagy hasonló szabvány) szerinti engedéllyel kell rendelkeznie, ami pl. az öv bevizsgálási címkéjén található körbe írt „E”, „e” betűről ismerhető fel.

Az autós gyermekülést a következőképpen használhatja:

	menetirányban	nem
	menetiránnyal ellentétesen	igen
	kétpontos övvel	nem
	hárompontos övvel	igen

2.1 s 3-točkovnim pasom vozila (univerzalno)







Nevarnost! Uporaba 2-točkovnega pasu v primeru nesreče občutno poveča nevarnost poškodb vašega malčka.

 **Zmeraj ga uporabljajte s preverjenim 3-točkovnim pasom!**

Varnostni pas mora biti potrjen po standardu ECE R 16 (ali drugem primerljivemu standardu), kar prepoznate po črki "E", "e" v krogu na preizkusni etiketi na pasu.

Avtomobilski otroški sedež lahko uporabite:

	obrnjen v smeri vožnje	ne
	obrnjen v nasprotni smeri vožnje	da
	z 2-točkovnim pasom	ne
	s 3-točkovnim pasom	da

2.1 s pojasom vozila 3-točke (univerzalno)







Opasnost! Uporabom sigurnosnog pojasa s 2 točke znatno se povećava mogućnost ozljeđivanja djeteta u slučaju prometne nesreće.

 **Koristiti u kombinaciji s ispitanim sigurnosnim pojasom s 3 točke!**

Sigurnosni pojas mora biti potvrđen u skladu sa standardom ECE R 16 (ili sličnim standardom) kojega možete prepoznati prema zaokruženoj oznaci "E", "e" na naljepnici potvrde na samome pojasu.

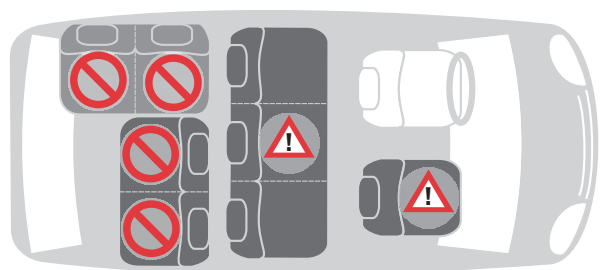

Automobilsko dječje sjedalo koristite ovako:

	okrenuto u smjeru vožnje	ne
	okrenuto suprotno od smjera vožnje	da
	s pojasom s 2 točke	ne
	s pojasom s 3 točke	da



HU

Használati utasítás

	az első utasülésen frontlégzsák nélkül	igen
	szélső hátsó ülésen	igen
	középső hátsó ülésen hárompontos övvel	igen
	hátrafelé néző üléseken	nem
	oldalra álló üléseken	nem





(Kérjük, vegye figyelembe országának előírásait.)

3. Gyermekbiztosítás



Gyermekbiztonsága érdekében

- Mindig biztosítsa gyermekét a hordozóülésben övvel.
- Mindig érvényes: Minél szorosabban simul az öv gyermeke testéhez, annál nagyobb a biztonság.

	na sopotnikovem sedežu brez sprednje zračne blazine	da
	na zunanjih straneh zadnjega sedeža	da
	na srednjem zadnjem sedežu s 3-točkovnim pasom	da
	na sedežih, obrnjenih nazaj	ne
	na sedežih, naravnanih vstran	ne





Prosimo, upoštevajte predpise vaše dežele.

3. Varovanje vašega otroka



Za varnost vašega dojenčka

- Otroka v otroški sedežni školjki vedno pripnite z varnostnim pasom.
- Načeloma velja: Bolj, ko se pas tesno prilega telesu vašega otroka, toliko večja je varnost.

	na suvozačkom sjedalu bez prednjeg zračnog jastuka	da
	na bočnim stražnjim sjedalima	da
	na sredini stražnjeg sjedala s pojasom s 3 točke	da
	na sjedala koja su okrenuta prema natrag	ne
	na sjedalima okrenutim bočno	ne

Pridržavajte se važećih propisa u Vašoj zemlji.

3. Osiguravanje djeteta.



Radi zaštite Vašeg djeteta

- Dijete u dječjem sjedalu uvijek vežite sigurnosnim pojasom.
- Osnovno pravilo glasi: Što je sigurnosni pojas čvršće stegnut na tijelu djeteta, to je veća sigurnost.

- Ha a hordozóülésben lévő gyermekét magasított helyekre helyezi, akkor soha ne hagyja őt felügyelet nélkül.
(Pl. pelenkázó asztalon, asztalon, ...)
- Soha ne csípődjön be az állítóöv **8** (lásd 3.6) mozgó alkatrészekbe (pl. automatikus ajtókba, mozgólépcsőkbe...).
- Az egész gyermekülés-rendszer fém és műanyag alkatrészei felhevülhetnek a napon.
Vigyázat! Gyermeke megégetheti magát vele. Védje gyermekét és a gyermekülést az intenzív napsugárzástól (helyezzen például egy könnyű kendőt az ülés fölé).
- A hordozóülésnek csak egy ülőhelyre van szüksége. Ez az előny azonban a bébi félig fekvő helyzetével jár.
Ajánljuk, hogy amilyen gyakran csak lehetséges, gyermekét vegye ki az ülésből és ezzel kímélje gerincét. Ennek érdekében szakítsa meg a hosszabb autóutakat. Az autón kívül is gondoljon arra, hogy gyermekét ne hagyja túl sokáig a gyermekülésben.

- Če ste sedežno školjko skupaj z otrokom postavili na višjo površino, otroka nikoli ne izpustite izpred oči.
(npr. na previjalno mizico, na mizo ...),
- Nikoli ne pripenjajte prestavljalnega pasu **8** (glejte 3.6) na premične dele (npr. avtomatska vrata, tekoče stopnice...).
- Kovinski in plastični deli celotnega sistema otroškega sedeža se na soncu segrejejo.
Pozor! Otrok se lahko pri tem opeče. Otroka in otroški sedež zavarujte pred intenzivnimi sončnimi žarki (npr. tako, da preko sedeža položite tank krp).
- Otroška sedežna školjka zavzame le en sedež. To prednost pa pogojuje napol ležeč položaj otroka.
Pogosto jemljite otroka iz sedeža in tako razbremenite njegovo hrbtenico. Med daljšimi vožnjami se večkrat ustavite. Že pred vožnjo pomislite na to, da ne puščate otroka predolgo v sedežu.

- Dijete uvijek držite pod nadzorom ako dječje sjedalo postavite na povišeno mjesto (npr. na stolić za presvlačenje, na stol...)
- Završetak pojaca **8** (vidi 3.6) nikada ne umetnite u pomične dijelove (npr. automatska vrata, pomične stepenice...).
- Metalni i plastični se dijelovi dječjeg sjedala mogu zagrijati na suncu.
Oprez! Dijete se zbog toga može opeći. Zaštitite dijete i dječje sjedalo od jakog sunčevog zračenja tako da primjerice sjedalo pokrijete laganom krpom.
- Dječje sjedalo zauzima tek jedno mjesto u automobilu. U sjedalu dijete zauzima poluležeći položaj.
Zbog toga je dijete potrebno čim češće vaditi iz sjedala kako bi mu se opustila kralježnica. Na duljim putovanjima radite češće stanke u vožnji. I izvan automobila razmišljajte o tome da dijete ne ostavite predugo u dječjem sjedalu.



3.1 A hordozókengyel beállítása

A hordozókengyelt **5** négy állásban rögzítheti:

- ✧ Nyomja meg a **4.** világosszürke nyitó gombot a hordozókengyelen és tolja ütközésig oldalra.
- ✧ Billentse a hordozókengyelt **5** megnyomott kireteszelő gombbal **4** előre vagy hátra. Figyeljen oda, hogy a hordozó kengyelt ne hajlítsa a "II" irányban a kengyel **A** helyzeténél tovább.
- ✧ Engedje el a kireteszelő gombot **4** és billentse a hordozókengyelt **5** addig, amíg be nem kattan a kívánt állásban.

- **Kengyel helyzete A** : hordozáshoz és autóban történő szállításhoz.

Ha a hordozó kengyel az A helyzetben van, akkor csak a B, C vagy D ("I" irány) helyzetbe szabad hajlítani.

Figyelem! Ellenőrizze, hogy az **5.** hordozó kengyel mindkét oldalon a helyére kattanjon mielőtt megemeli a gyermekhordozót.

3.1 Nastavitev nosilnega stremena

Nosilno streme **5** lahko zapnete v štirih položajih:

- ✎ Pritisnite svetlo sivo tipko za sprostitev **4** na ročaju in ročaj potisnite do konca v stran.
- ✎ Sedaj zasukajte nosilno streme **5** s pritisnjeno odpahnilno tipko **4** naprej ali nazaj. Poskrbite, da se ročaj za nošenje v smeri »II« ne vrti dlje kot do položaja ročaja **A**.
- ✎ Odpahnilno tipko **4** spustite in nosilno streme **5** zasukajte, tako da se zaskoči v zelenem položaju.

- **Položaj ročaja A:** Za prenašanje otroka in za prevoz v avtomobilu. Če je ročaj v položaju A, se lahko obrne v položaje B, C in D (smer »I«). **Pozor!** Pred dviganjem otroškega ležalnika se prepričajte, da je ročaj za nošenje **5** varno pritrdjen na obeh straneh.

3.1 Namještanje ručke za nošenje

Ručku za nošenje **5** možete namjestiti u četiri položaja:

- ✎ Pritisnite svijetlosivi gumb za otključavanje **4** na ručki za nošenje i gurnite ga u stranu sve do graničnika.
- ✎ Držite pritisnute gumbе i ručku za nošenje **5** nagnite unaprijed ili unatrag u željeni **4** položaj. Uvjerite se da se ručka za nošenje ne okreće dalje prema "II", već samo do položaja **A**.
- ✎ Pustite sada tipku za deblokadu **4** te nagnite ručku za nošenje **5** dok ona ne zaskoči u željenoj poziciji.

- **Položaj ručke za nošenje A:** Za prenošenje djeteta i vožnju u automobilu. Ako se ručka za nošenje nalazi u položaju A, može se spustiti samo prema položajima B, C i D (Smjer "I"). **Oprez!** Prije podizanja nosiljke za dijete, pobrinite se da ručka za nošenje **5** bude sigurno fiksirana sa obje strane.

B**C****D**

- **Kengyel helyzete B** : biztonsági stop
Tipp! Ez az állás megakadályozza, hogy a hordozókengyel 5 véletlenül hátrabilenjen.
- **Kengyel helyzete C** : gyermeke belefektetéséhez és Travel System-ként történő használat esetén
- **Kengyel helyzete D** : az autón kívüli biztonságos helyzethez

- **Položaj ročaja B** : Varnostna zaustavitev
Nasvet! Ta položaj preprečuje, da bi se nosilno streme **5** nehote zasukalo nazaj.

- **Položaj ročaja C** : Kadar otroka položite v sedežno školjko in pri uporabi kot Travel System

- **Položaj ročaja D**: Za varen položaj zunaj avtomobila

- **Položaj ručke za nošenje B** : Sigurnosno zaustavljanje
Savjet! Ova pozicija sprječava da ručka za nošenje **5** nenamjerno padne prema natrag.

- **Položaj ručke za nošenje C** : Kada svoje dijete želite poleći u dječjoj sjedalici ili pri korištenju kao sustav za putovanje

- **Položaj ručke za nošenje D**: Za siguran položaj izvan automobila

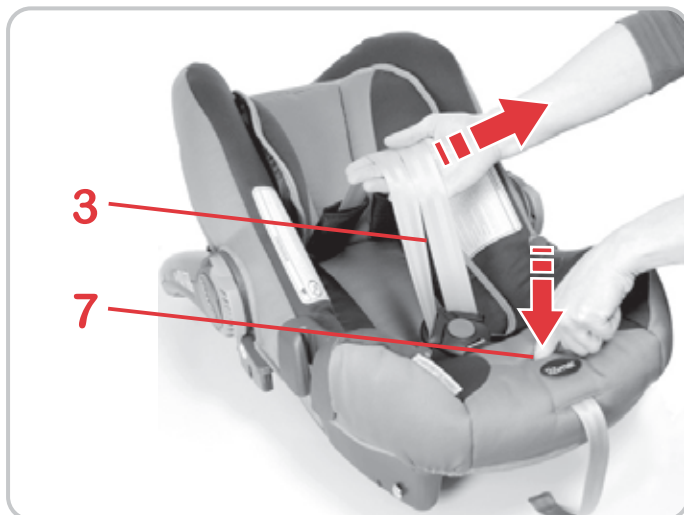

3.2 A vállövek lazítása

- ☞ Nyomja meg az állítógombot **7**, és húzza előre egyszerre a két vállövet **3**.

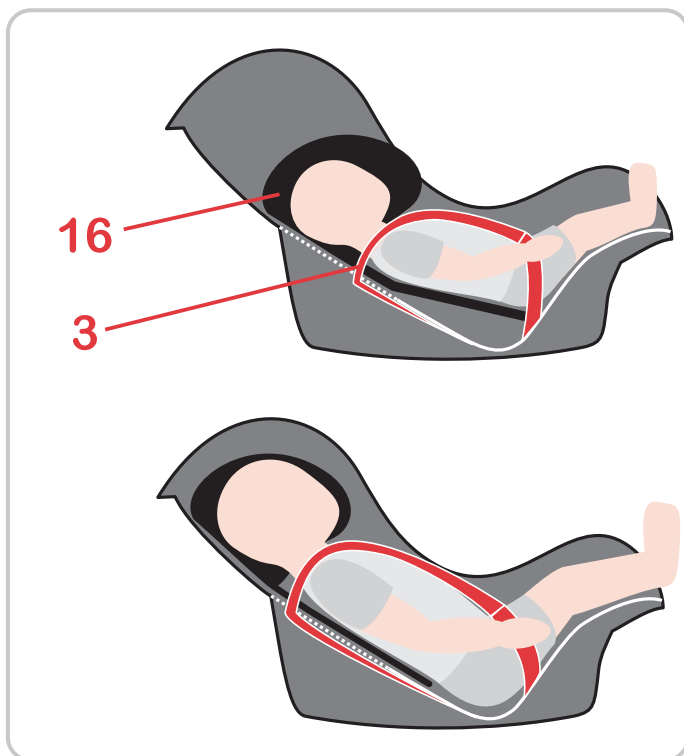

3.3 A fejtámasz beállítása

A helyesen beállított fejtámasz **16** optimális tartást biztosít gyermekének a hordozóülésben.

A fejtámasz beállításával **16** a háttámla dőlése is beállítódik az életkornak megfelelően.

- A fejtámaszt **16** úgy kell beállítani, hogy a vállövek **3** a baba vállmagasságában, vagy valamivel alatta legyenek.

3.2 Rahljanje ramenskih pasov

- ✎ Pritisnite gumb za nastavitev **7** in istočasno potegnite oba ramenska pasova **3** naprej.

3.3 Prilagoditev vzglavnika

Pravilno prilagojen vzglavnik **16** zagotavlja optimalni oprijem vašega otroka v sedežni školjki. Z nastavitvijo vzglavnika **16** se istočasno primerno starosti prilagodi nagib naslonjala.

- Vzglavnik **16** mora biti nastavljen tako, da sta ramenska pasova **3** v višini otrokovih ramen ali malo nižje.

3.2 Otpuštanje ramenih pojaseva

- ✎ Pritisnite gumb za namještanje **7** i istodobno povucite oba ramena pojasa **3** prema naprijed.

3.3 Prilagodba uzglavlja

Ispravno namješteno uzglavlje **16** omogućuje optimalan položaj tijela djeteta u dječjem sjedalu. Priladodbom naslona za glavu **16** se istovremeno prema dobi djeteta prilagođava položaj leđnog naslona.

- Uzglavlje **16** mora biti namješteno tako da se rameni pojasevi **3** nalaze na visini ramena djeteta ili nešto niže.

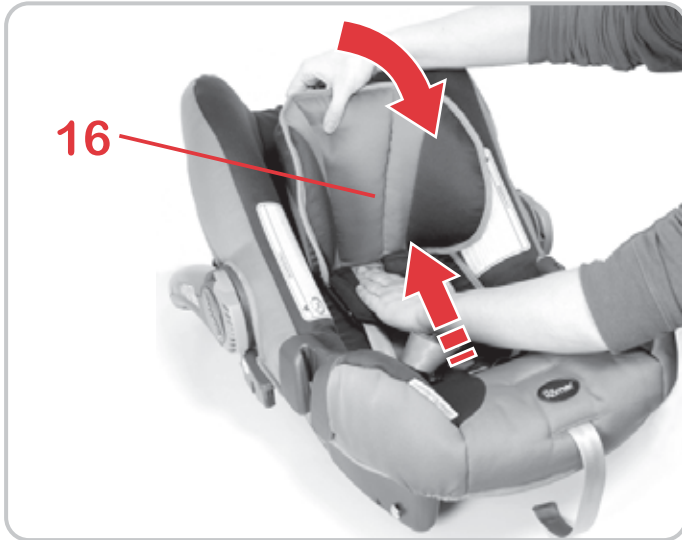

A fejtámasz **16** magasságát a következőképp igazíthatja gyermeke testmagasságához:

- ✧ Lazítsa meg az öveket annyira, amennyire csak lehet (lásd: 32).
- ✧ Döntse a fejtámaszt **16** előre. Ezzel kioldotta a fejtámasz-állítót .
- ✧ Tolja a fejtámaszt **16** a helyes vállövmagasságba.

- ✧ Billentse vissza a fejtámaszt **16** a hordozóüléshez, hogy a fejtámasz-állítót ismét reteszelhesse.

Tako lahko prilagodite višino vzglavnika **16** velikosti otrokovega telesa:

- ✎ Zrahljajte pasove, kolikor je mogoče (glejte 3.2).
- ✎ Potisnite vzglavnik **16** naprej.
Zdaj je nastavnik vzglavnika sproščen.
- ✎ Premaknite vzglavnik **16** v pravilno višino ramenskega pasu.

- ✎ Potisnite vzglavnik **16** ponovno nazaj na sedežno školjko, da ponovno zablokirate nastavnik vzglavnika.

Prilagodba visine naslona za glavu prema visini djeteta: **16**

- ✎ Opustite pojaseve koliko god možete (vidi 3.2).
- ✎ Nagnite uzglavlje **16** prema naprijed.
Sada je regulator uzglavlja otključan.
- ✎ Pomaknite naslon za glavu **16** u ispravnu visinu pojasa za ramena.

- ✎ Zaklopite naslon za glavu natrag **16** na sjedalo, kako biste ponovno zakočili regulator naslona za glavu.

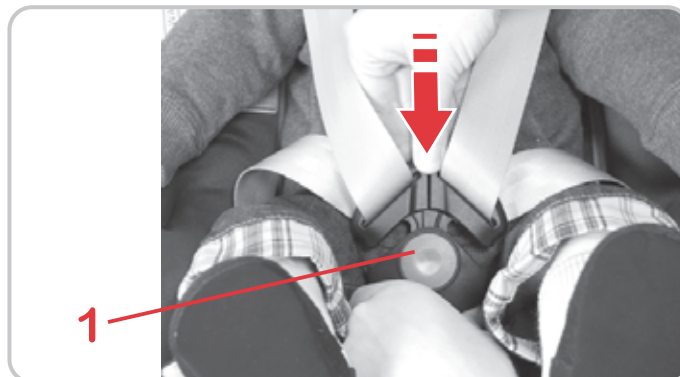
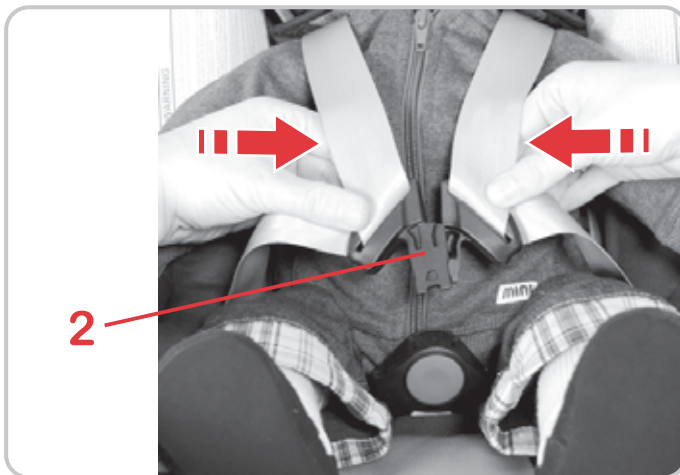

3.4 A gyermek biztosítása az övvel

- ✘ Lazítsa meg a vállöveket (lásd 3.2).
- ✘ Nyissa ki az övcsatot **1** (nyomja meg a piros gombot).
- ✘ Helyezze gyermekét a hordozóülésbe.
- ✘ Vezesse át a vállöveket **3** a gyermek vállai fölött.
Vigyázat! Ne cserélje fel vagy csavarja meg a vállöveket.

- ✘ Fogja össze a csat két nyelvét **2** ...

- ✘ ...és kattintsa be őket hallhatóan az övcsatba **1**.
KLIKK!

3.4 Pripenjanje otroka z varnostnim pasom

- ✎ Zrahljajte ramenska pasova (glejte 3.2).
- ✎ Odprite sponko pasu **1** (pritisnite na rdeči gumb).
- ✎ Položite otroka v sedežno školjko.
- ✎ Potegnite ramenska pasova **3** preko otrokovih ramen.
Pozor! Ramenska pasova ne smeta biti zasukana ali zamenjana.

✎ Stisnite oba jezička sponke **2** skupaj...

✎ ...in ju slišno zatakните v sponko pasu **1**.
KLIK!

3.4 Vežanje djeteta sigurnosnim pojasom

- ✎ Otpustite ramene pojaseve (vidi 3.2)
- ✎ Otvorite bravu pojasa **1** (pritisnite crveni gumb).
- ✎ Položite dijete u dječje sjedalo.
- ✎ Potegnite ramene pojaseve **3** preko djetetovih ramena.
Oprez! Rameni pojasevi ne smiju biti savijeni ili zamijenjeni.

✎ Spojite oba jezička brave **2**...

✎ ...i utakните ih u bravu pojasa **1** dok ne čujete
KLIK!



✎ Feszítse meg az öveket úgy, hogy azok a baba testére rásimuljanak.

(Lásd 3.6.)

Vigyázat! A csípőöveknek **25** olyan közel kell lenniük a baba combhajlatához, amennyire csak lehet.

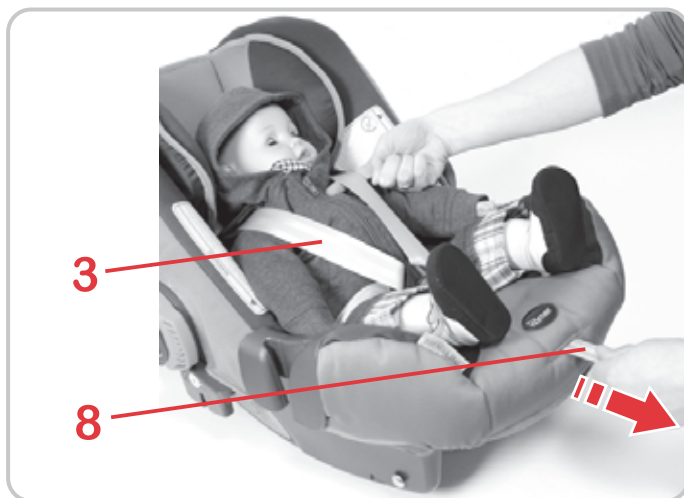

3.5 Az övek feszítése

✎ Húzza az állítóövet **8** addig, amíg az övek egyenletesen és szorosan rá nem simulnak gyermeke testére. Húzza ki egyenesen az állítóövet **8**.

Vigyázat! Soha ne legyen egy ujjnyinál nagyobb hely a vállövek és gyermeke vállai között.

✎ Ügyeljen az állítóövre **8**. Azt utazás közben mindig be kell akasztani a láb végénél, a hordozóülés pereme alatti horogba.

- ✎ Napnite pasove, tako da se tesno prilegajo telesu vašega otroka. (glejte 3.6).
Pozor! Medenični pasovi **25** morajo biti nameščeni kolikor mogoče nizko preko dimlj vašega otoka.

3.5 Napenjanje varnostnih pasov

- ✎ Povlecite za nastavljalni pas **8** tako, da se pas enakomerno in tesno prilega telesu vašega otroka. Potegnite prestavljalni pas **8** proti sebi in ga snemite.
Pozor! Nikoli naj ne bo več kot za en prst prostora med ramenskima pasovoma in rameni vašega otroka.
- ✎ Pazite na prestavljalni pas **8**. Med potjo naj bo vedno obešen na kaveljčkih na spodnjem koncu pod robom školjke .

- ✎ Zategnite sigurnosni pojas sve dok se tijesno ne pripija uz djetetovo tijelo (vidi 3.6)
Oprez! Steznici **25** moraju biti položeni što je moguće niže preko djetetovih prepona.

3.5 Zatezanje pojasa

- ✎ Potegnite pojas za podešavanje **8** sve dok pojas ne nalegne ravnomjerno i pripijeno uz tijelo vašeg djeteta. Remen za namještanje **8** izvucite ravno prema van.
Oprez! Uvijek treba ostaviti prostora širine jednog prsta između ramenih pojaseva i ramena Vašeg djeteta .
- ✎ Obarite pažnju na ramenipojas **8**. On bi na putu trebao uvijek biti prikopčan za kukice na rubu podnošja ispod ruba sjedalice.

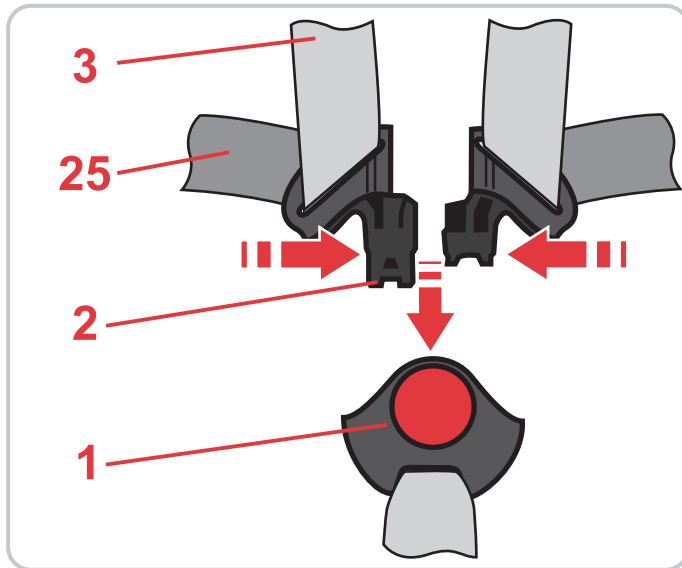

3.6 Gyermek így van megfelelő módon biztosítva.



Gyermek biztonsága érdekében ellenőrizze, hogy...

- az autós gyermekülés övei testközelben fekszenek-e fel anélkül, hogy a gyermeket szorítanák,
- a vállövek **3** helyesen vannak-e beállítva,
- az övek **nincsenek-e** megcsavarodva,
- a csat nyelvei **2** be vannak-e kattintva az övcsatba **1**.

4. Beszerelés a járműbe



Kérjük, az autós gyermekülésben ülő gyermekét soha ne hagyja felügyelet nélkül a járműben.

3.6 Tako je vaš otrok pravilno zavarovan.



Zaradi varnosti vašega malčka preverite, ali...

- se pasovi avtomobilskega otroškega sedeža tesno prilegajo telesu vašega otroka in da ga pri tem ne stiskajo;
- sta ramenska pasova **3** pravilno nastavljena,
- pasovi **niso** zasukani,
- sta jezička **2** zapahnjena v sponki pasu **1**.

4. Vgradnja v vozilo



Nikoli ne pustite otroka nenadzorovanega v otroškem sedežu v avtomobilu.

3.6 Ovako je dijete pravilno zaštićeno



Radi sigurnosti vašeg djeteta, provjerite...

- jesu li rameni pojasevi dječjeg sjedala tijesno pripijeni uz djetetovo tijelo, a da pri tome dijete nije pritiješnjeno
- jesu li rameni pojasevi pravilno namješteni, **3**
- da li su rameni pojasevi savijeni,
- jesu li jezički brave **2** čvrsto utaknuti u bravu pojasa **1**.

4. Ugradnja u automobil



Nikada nemojte dijete ostaviti samo bez nadzora u dječjem sjedalu u automobilu.



A jármű valamennyi utasának védelme érdekében

Hirtelen fékezés, illetve baleset következtében a rögzítetlen tárgyak személyi sérülést okozhatnak a jármű többi utasában. Ezért kérjük mindenkor ügyeljen arra, hogy...

- a jármű üléseinek háttámlái rögzítve legyenek (pl. a lehajtható hátsó ülés bekattintva),
- a járműben (pl. a kalaptartón) minden nehéz vagy éles peremű tárgy rögzítve legyen,
- a járműben minden személy biztonsági öve be legyen kapcsolva,
- az autós gyermekülés az autóban mindenkor rögzítve legyen, akkor is, ha gyermeket nem szállítunk benne.

Járműve védelme érdekében

- Az autós gyermekülés használata miatt néhány érzékenyebb anyagból készült autóülés-huzaton (pl. velúr, bőr) használati nyomok léphetnek fel. Ezek elkerülése érdekében a gyermekülés alá tehetünk pl. plédet vagy törölközőt.
Vigyázat! Az alátétnek nem szabad elemelnie a gyermekülést az ülőfelülettől.



Za zaščito vseh potnikov v avtomobilu

Pri zaviranju v sili ali pri nesreči lahko nezavarovani predmeti in osebe poškodujejo druge sopotnike v avtomobilu. Zato vselej pazite, da ...

- so naslonjala pri avtomobilskih sedežih dobro pritrdjena (npr. premična klop zadnjega sedeža mora biti zataknjena).
- morajo biti v avtomobilu (npr. na polici za klobuke) dobro zavarovani vsi težki predmeti ali predmeti z ostrimi robovi.
- morajo biti vse osebe v vozilu pripete z varnostnimi pasovi.
- mora biti avtomobilski otroški sedež v vozilu zavarovan tudi takrat, ko v njem ni otroka.

Za zaščito vozila

- Na nekaterih prevlekah avtomobilskih sedežev iz občutljivih materialov (npr. iz velurja, usnja itd.) lahko uporaba avtomobilskega otroškega sedeža pusti sledi obrabe. V tem primeru si lahko pomagata tako, da otroško sedežno školjko podložite z odejo ali brisačo.
Pozor! Podloga ne sme otroškega sedeža dvigniti s sedežne površine.



Radi zaštite svih putnika u vozilu

Kod naglog kočenja ili u slučaju nesreće, neosigurani predmeti i osobe mogu ozlijediti ostale suputnike u automobilu. Stoga uvijek provjerite sljedeće:

- leđni nasloni automobilskih sjedala moraju biti pravilno pričvršćeni (npr. preklopivi naslon na stražnjem sjedalu mora biti učvršćen).
- svi teški ili predmeti oštih rubova u automobilu (npr. na stražnjoj polici) moraju biti dobro osigurani.
- sve osobe u automobilu moraju biti vezane sigurnosnim pojasom.
- dječje sjedalo u automobilu mora uvijek biti osigurano, čak i ako dijete nije u njemu.

Radi zaštite automobila

- Na nekim vrstama presvlaka automobilskih sjedala od osjetljivih materijala (primjerice od velura, kože, itd.) mogu ostati tragovi korištenja dječjeg sjedala. U tom slučaju ispod sjedala možete staviti deku ili ručnik.
Oprez! Podloga ne smije podići dječje sjedalo od površine sjedala.

4.1 A hordozóülés rögzítése a biztonsági övvel



A hordozóülést a következőképpen rögzítheti járműve hárompontos biztonsági övével:

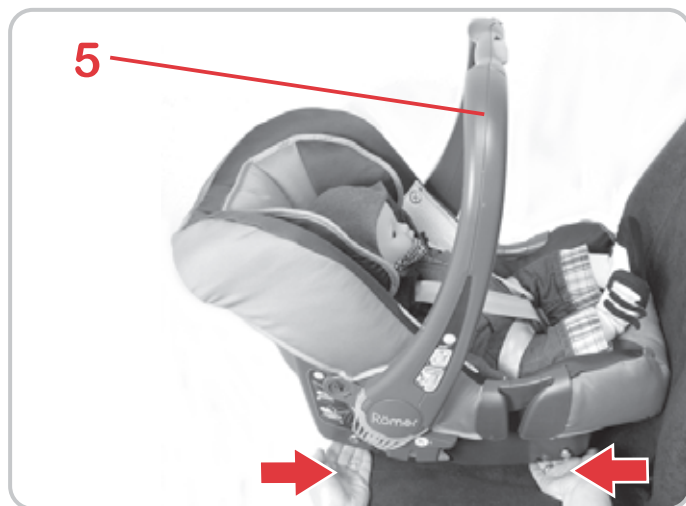

- ✧ A hordozóülést menetiránnyal ellentétes irányban helyezze a gépjármű ülésére (a gyermek hátrafelé néz).

Vigyázat! A hordozóülés dőlése akkor helyes, ha elől és hátul a talpak és az ülőfelület között kb. kétujjnyi széles hely van.

Tipp! Ha a hordozóülés nem biztonságosan, illetve túl meredeken áll a jármű ülésén, akkor ezen egy takaró aláhelyezésével vagy egy másik ülés választásával javíthat.

- ✧ Győződjön meg arról, hogy a hordozókengyel **5** a felső állásban **A** van-e.

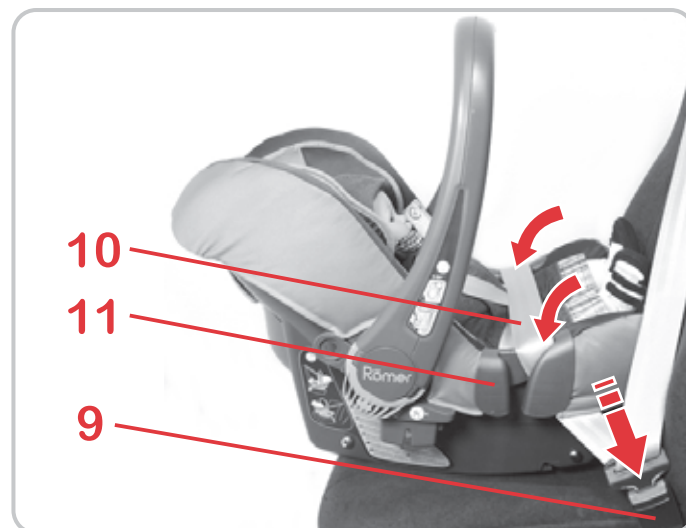

- ✧ Húzza ki az autó biztonsági övét, majd vezesse át a hordozóülés felett.
- ✧ A csat nyelvét kattintsa be az autó övcsatjába **9**.
- ✧ Helyezze be a medenceövet **10** a sötétkék színű övvezetőkbe **11** a hordozóülés peremének mindkét oldalán.

Vigyázat! Ne csavarja meg az övet.

4.1 Pritrditev otroške sedežne školjke



Zavarovanje otroške sedežne školjke s pomočjo 3-točkovnega pasu v avtomobilu:

- ✧ Postavite otroško sedežno školjko na avtomobilski sedež nasproti smeri vožnje (otrok gleda nazaj).
Pozor! Nagib sedežne školjke je pravilen, če je spredaj in zadaj med školjko in sedežem prostora za približno dva prsta širine.
Nasvet! Če je lega sedežne školjke na avtomobilskem sedežu nezanesljiva in prepokončna, lahko ta položaj izboljšate s podstavitvijo odeje pod otroški sedež ali z izbiro drugega sedeža.
- ✧ Prepričajte se, da je nosilno streme **5** v zgornjemu položaju **A**.
- ✧ Izvlecite avtomobilski pas in ga potegnite preko otroške sedežne školjke.
- ✧ Jezička sponke zatakните v avtomobilsko zaponko pasu **9**.
- ✧ Položite medenični pas **10** v temno modri vodili pasu **11** na obeh stranskih robovih sedežne školjke.
Pozor! Pas ne sme biti zasukan!

4.1 Vežanje dječjeg sjedala



Osiguravanje dječjeg sjedala automobilskim sigurnosnim pojasom s tri točke:

- ✧ Postavite dječje sjedalo na automobilsko sjedalo suprotno od smjera vožnje (tako da dijete gleda prema nazad).
Oprez! Dječje sjedalo je pravilno nagnuto, ako s prednje i stražnje strane između čabara i površine za sjedenje ima oko dva prsta mjesta.
Savjet! U slučaju da dječje sjedalo nesigurno ili strmo leži na sjedalu automobila, možete ispod sjedala staviti deku ili ju stavite na drugo mjesto.
- ✧ Provjerite je li ručka za nošenje **5** u uzdignutom položaju **A**.
- ✧ Izvucite avtomobilski sigurnosni pojas i potegnite ga preko dječjeg sjedala.
- ✧ Jezičac brave utaknite u bravu sigurnosnoga pojasa **9**.
- ✧ Provucite zdjelični pojas **10** kroz tamno plave vodilice pojasa **11** s obje strane ruba dječjeg sjedala.
Oprez! Pojas ne smije biti savijen.



- ✎ A diagonális öv **12** meghúzásával feszítse meg a medenceövet **10**.

Vigyázat! Az autó övcsatjának **9** semmi esetre sem szabad a sötétkék övvezetőben **11** lennie, vagy annyira előre érnie, hogy az (menetirányban) a sötétkék övvezető **11** előtt legyen.

Tipp! Ha ez az eset fennáll, akkor próbálkozzon egy másik üléssel. Amennyiben a beszerelési helyzetet illetően még kérdései lennének, kérjük, forduljon hozzánk.

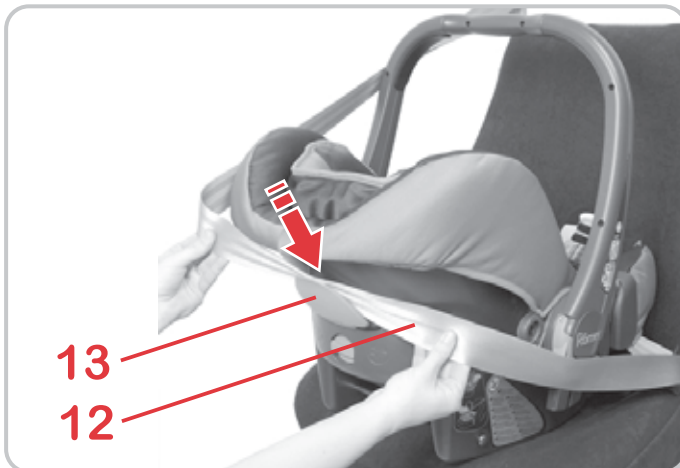

- ✎ Húzza a diagonális övet **12** a hordozóülés fej felőli vége mögé.
 - ✎ Dugja be a diagonális övet **12** a világoskék tartó **13** és a hordozóülés közé addig, amíg az öv be nem akad.
- Vigyázat!** Ne csavarja meg az övet.

- ✎ Zategnite medenični pas **10**, tako da zategnete diagonalni pas **12**.
Pozor! Avtomobilska zaponka pasu **9** ne sme ležati v temno modrem vodilu pasu **11** ali segati tako daleč naprej, da leži pred (v smeri vožnje) temno modrim vodilom pasu **11**.
Nasvet! Če bi prišlo do tega, sedež poskusite uporabljati na drugem sedežu. Če imate dvome glede konkretne vgradnje, se prosimo obrnite na nas.

- ✎ Potegnite diagonalni pas **12** zadaj za vzglavje sedežne školjke.
- ✎ Potisnite diagonalni pas **12** med svetlo modri nosilec **13** in školjko sedeža do vpetja pasu.
Pozor! Pas ne sme biti zasukan!

- ✎ Zategnite zdjelični pojas **10** tako da povučete dijagonalni pojas **12**.
Oprez! Brava sigurnosnoga pojasa **9** ne smije biti u tamnoplavoj vodilici **11** niti dosežati unaprijed toliko da se nađe ispred (u smjeru vožnje) tamnoplave vodilice pojasa **11**.
Savjet! U tom slučaju pokušajte s drugim sjedalom. Obratite nam se, ukoliko budete imali dodatnih pitanja, vezanih uz ugradnju.

- ✎ Potegnite dijagonalni pojas **12** iza uzglavlja dječjeg sjedala.
- ✎ Uvucite dijagonalni pojas **12** između svijetloplavog držača **13** i dječjeg sjedala, sve dok se pojas ne zakači.
Oprez! Pojas ne smije biti savijen.

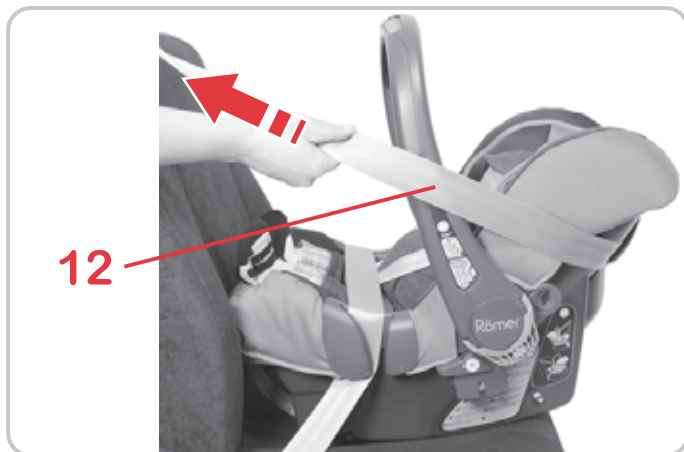

☞ Feszítse meg a diagonális övet **12**.

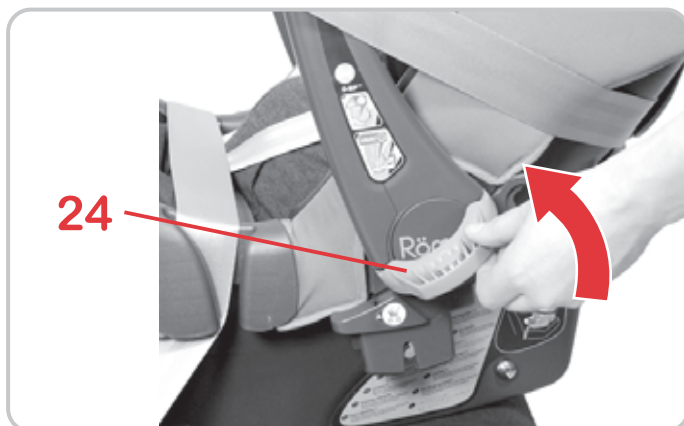

☞ Hajtsa fölfelé a járműajtó felőli oldalon a **D-SIP**®-et **24** a kengyelcsuklón addig, amíg az be nem kattán. **KLIKK!**

Vigyázat! A kihajtott **D-SIP**® **24** kiegészítő balesetvédelemként szolgál oldalütközéskor. Azt soha ne használja a hordozóülés hordozására vagy rögzítésére.

Tipp! A középső ülésen történő használat esetén nincs szükség a **D-SIP**® **24** kihajtására.

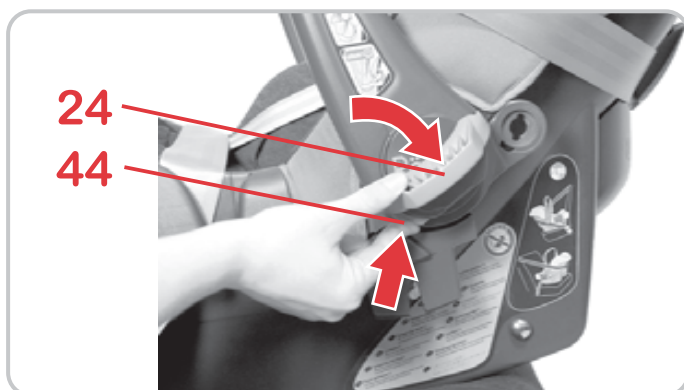

4.2 A hordozóülés kiszzerelése

☞ Nyomja meg a kengyelcsuklón a narancssárga gombot **44** és a világoszürke **D-SIP**®-et **24** hajtsa lefelé.

Tipp! A **D-SIP**® **24** ezáltal védve van a sérüléstől.



🔗 Napnite diagonalni pas **12**.

- 🔗 Preklopite na strani vrat vozila nastavek **D-SIP** [®] **24** na zglobo loka navzgor, tako da se zaskoči. **KLIK!**
Pozor! Razklopljeni nastavek **D-SIP** [®] **24** služi dodatni zaščiti pred nesrečo ob bočnem trčenju. Nikoli ga ne uporabljajte za nošenje ali pritrditev sedežne školjke.
Nasvet! Pri uporabi na srednjem sedežu razklopitev nastavka **D-SIP** [®] **24** ni potrebna.

4.2 Odstranitev sedežne školjke

- 🔗 Na zglobo loka pritisnite na oranžno tipko **44** in preklopite svetlo siv nastavek **D-SIP** [®] **24** navzdol.
Nasvet! Nastavek **D-SIP** [®] **24** je tako zaščiten pred poškodbami.



🔗 Zategnite dijagonalni pojas **12**.

- 🔗 Na strani vrata automobila podignite **D-SIP** [®] **24** na zglobo stremena dok ne zaskoči. **KLIK!**
Oprez! Izvučeni **D-SIP** [®] **24** služi kao dodatna zaštita u slučaju bočnog udarca kod sudara. Stoga ga nemojte nikako koristiti za nošenje ili pričvršćenje dječjeg sjedala.
Savjet! Kod korištenja na središnjem sjedalu automobila nije potrebno izvlačiti **D-SIP** [®] **24**.

4.2 Vađenje dječjeg sjedala

- 🔗 Na zglobo stremena pritisnite narančastu tipku **44** te svijetlosivi **D-SIP** [®] **24** pritisnite prema dolje.
Savjet! **D-SIP** [®] **24** je tako zaštićen od oštećenja.



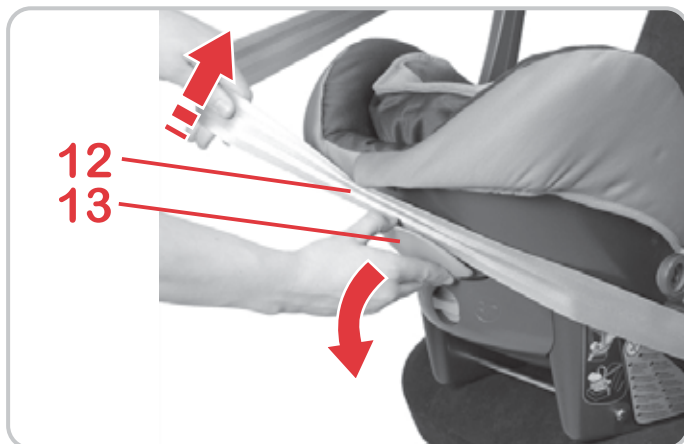

- ✎ Valamelyest húzza el a sötétkék övtartót **13** a gyermeküléstől, hogy ki tudja akasztani a diagonális övet **12**.
- ✎ Nyissa ki az autó övcsatját **9**, majd vegye ki a medenceövet **10** a sötétkék övvezetőkől **11**.

4.3 Így van a hordozóülés helyesen beszerelve



 **Gyermeke biztonsága érdekében ellenőrizze, hogy...**

- a hordozóülés a menetiránnyal ellentétesen van-e rögzítve,
- a hordozóülés csak akkor van az utasülésre rögzítve, ha a frontoldali légzsák nem tud hatni a hordozóülésre,
- a hordozóülés hárompontos biztonsági övvel van-e rögzítve,
- a medenceöv **10** átfut-e a hordozóülés peremén található két sötétkék színű övvezetőn **11**,

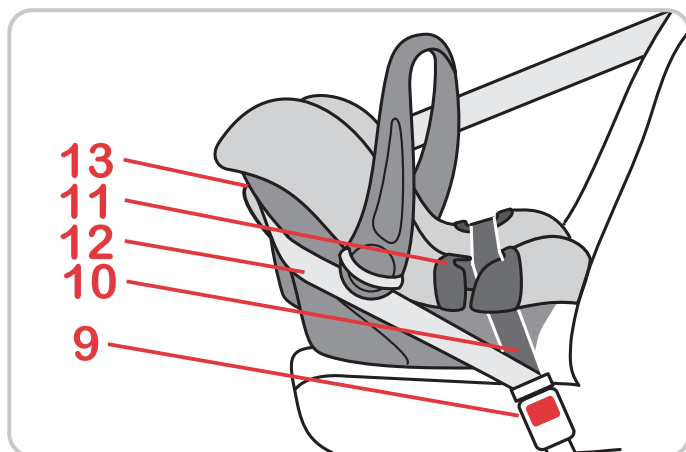

- ✎ Potisnite svetlomodro držalo **13** malce v stran od sedežne školjke, da lahko odstranite diagonalni pas **12**.
- ✎ Odpnite avtomobilsko zaponko pasu **9** in potegnite medenični pas **10** iz temno modrih vodil pasu **11**.

4.3 Tako je vaša sedežna školjka pravilno vgrajena



 Zaradi varnosti vašega malčka preverite, ali ...

- je otroška sedežna školjka pritrjena v nasprotni smeri vožnje,
- je sedežna školjka pritrjena na sopotnikovem sedežu le takrat, ko je sprednja zračna blazina izklopljena.
- je sedežna školjka pritrjena s **3-točkovnim pasom**,
- medenični pas **10** poteka skozi obe temno modri vodili pasu **11** na robu sedežne školjke,

- ✎ Pritisnite svijetloplavi držač **13** dalje od dječjeg sjedala kako biste mogli odvojiti dijagonalni pojas **12**.
- ✎ Otvorite bravu automobilskog sigurnosnog pojasa **9** i izvucite zdjelični pojas **10** iz tamno plavih vodilica pojasa **11**.

4.3 Ovako je dječje sjedalo pravilno ugrađeno



 Radi sigurnosti vašeg djeteta, provjerite...

- je li dječje sjedalo pričvršćeno i okrenuto suprotno od smjera vožnje,
- ako je dječje sjedalo pričvršćeno za suvozačevo mjesto, na sjedalo ne može djelovati prednji zračni jastuk
- je li dječje sjedalo pričvršćeno **pojasom s 3 točke**,
- je li zdjelični pojas **10** provučen kroz obje tamnoplave vodilice pojasa **11** na rubu dječjeg sjedala,

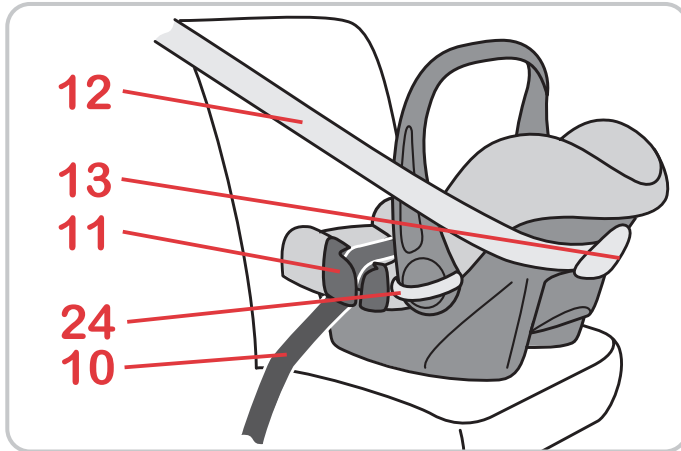

- a diagonális öv **12** a világoskék színű tartó **13** és a hordozóülés között fut-e,
- a világosszürke **D-SIP**® **24** a járműajtó felőli oldalon fel van-e hajtva,

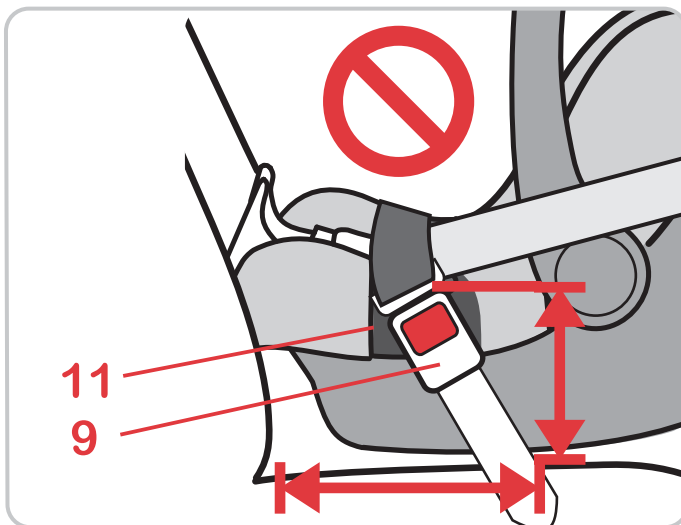

- az autó övcsatja **9** nincs sem a sötétkék övvezetőben **11**, sem pedig a sötétkék övvezető **11** előtt,
- az autó biztonsági öve feszes-e és nincs-e megcsavarodva.

- diagonalni pas **12** poteka med svetlo modrim držalom **13** in sedežno školjko,
- je svetlo siv nastavek **D-SIP® 24** na strani vrat vozila razklopljen,
- da avtomobilska zaponka pasu **9** ne leži v temno modrem vodilu pasu **11**, še pred temno modrim vodilom pasu **11**,
- je avtomobilski varnostni pas napet in ni zasukan.

- e li dijagonalni pojas **12** zataknut između svijetloplavog držača **13** i dječjeg sjedala,
- je li svijetlo sovo **D-SIP® 24** izvučen na strani vrata vozila,
- da se brava automobilskoga sigurnosnog pojasa **9** ne nalazi niti u tamnoplavoj vodilici pojasa **11**, niti ispred tamno plave vodilice pojasa **11**,
- da li je avtomobilski sigurnosni pojas zategnut, te da li je savijen.

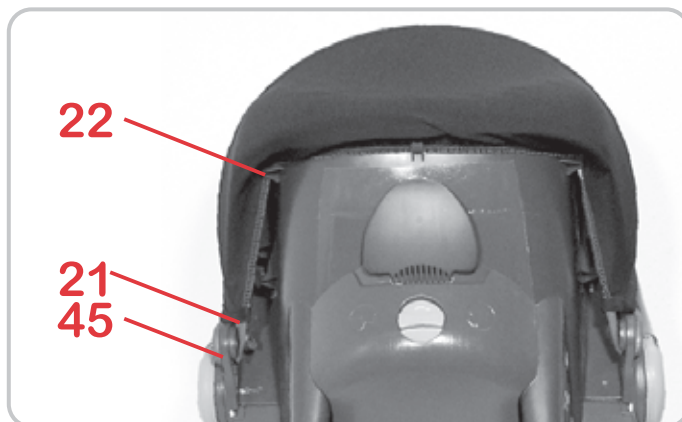
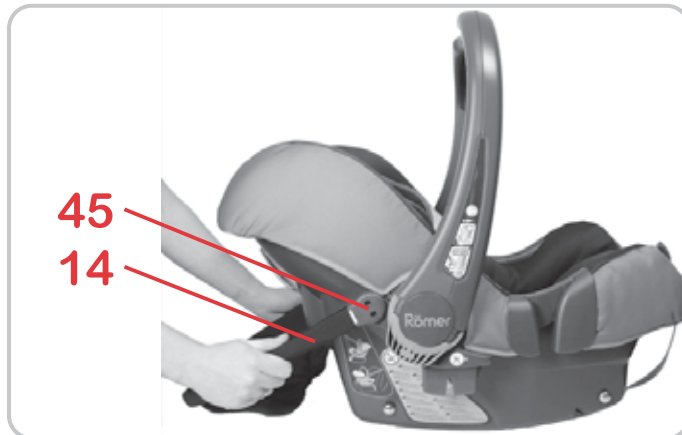
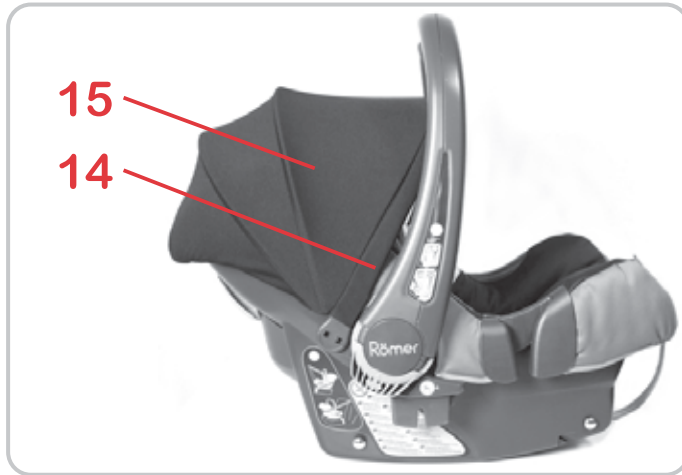

5. A napvédő tető használata

A napvédő tető **15** gyermeke fejét védi az erős napsugárzástól (LSF 50). A védőtető a tetőkengyelnél **14** fogva egyszerűen felnyitható és lecsukható.

Így tudja rögzíteni a napvédő tetőt **15** a hordozóülésre:

- ✎ Helyezze a napvédő tetőt **15** a tetőkengyelnél **14** fogva 45°-os szögben az ülés fej felőli végéhez.
- ✎ Dugja a kengyelcsuklót jobbra és balra a hordozóülésen lévő tartóba **45**, és billentse a tetőkengyelt **14** fölfelé.
- ✎ Húzza a rugalmas peremszegélyt a hordozóülés felső peremére.
- ✎ Akassza be a peremszegélyt középen és a gumigyűrűket oldalt a horgokba **22** a hordozóülés pereme alatt.
- ✎ Akassza be a gumigyűrűket **21** a horgokba a tetőkengyel tartóinál **45**.

5. Uporaba senčnika

Senčnik **15** ščiti glavico vašega malčka pred intenzivnimi sončnimi žarki (LSF 50). Senčnik lahko na loku zložljive strehe **14** čisto preprosto razklopite in sklopite.

Tako senčnik **15** pritrdite na sedežno školjko:

- ✎ Senčnik **15** držite za lok zložljive strehe **14** pod kotom 45° zadaj za vzglavjem.
- ✎ Vtaknite zglob loka levo in desno v sprejemni nastavek **45** na sedežni školjki in lok zložljive strehe **14** zasukajte navzgor.
- ✎ Povlecite elastičen rob čez zgornji rob sedežne školjke.
- ✎ Zatakните rob na sredini in gumijaste zanke ob strani v kavlje **22** pod robom sedežne školjke.
- ✎ Zatakните gumijaste zanke **21** v kavlje na sprejemnih nastavkih **45** senčnika.

5. Uporaba zaštite od sunca

Zaštita od sunca **15** štiti glavu Vašeg djeteta od intenzivnog utjecaja sunca (LSF 50). Može se bez problema na spojnem stremenu **14** izvući- i ponovno vratiti.

Ovako zaštitu od sunca **15** pričvršćujete za dječje sjedalo:

- ✎ Zaštitu od sunca držite **15** kod stremena tende **14** pod kutem 45° iza uzglavlja.
- ✎ Zglobni stremen s lijeve i desne strane stavite u područje za prihvat **45** na dječjoj sjedalici te nagnite stremen tende **14** prema gore.
- ✎ Povucite elastični opšiveni obrub preko gornjeg ruba dječjeg sjedala
- ✎ Opšiveni rub zakačite po sredini te gumene omče za kukice sa strane **22** ispod ruba dječjeg sjedala .
- ✎ Gumene omče zakačite **21** za kukice za vješanje **45** na stremenu tende.

6. Travel System-kénti használat



Kérjük, tartsa be a babakocsi használati utasítását!



A hordozóülés Travel System-ként minden olyan babakocsi-alvázzal használható, ami „A típusú” adapterrel rendelkezik, és a Britax/RÖMER hordozóülésekkel való használatra engedélyezett.



Gyermeke biztonsága érdekében

FIGYELEM! Ez a Travel System **nem** alkalmas...

- ... ágy vagy bölcső helyettesítésére.
A babakocsi táskák, babakocsik és sport babakocsik csak szállításra használhatók.
- ... egynél több gyermek szállítására.
- ... iparszerű használatra.
- ... más alvázakkal együtt történő használatra.

6. Uporaba kot Travel System



Prosimo, da upoštevate navodila za uporabo otroškega vozička!



Otroško sedežno školjko je mogoče uporabiti kot Travel System z vsemi podvozji otroških sedežev, ki so opremljeni z adapterjem „tipa A“ in so odobreni za sedežne školjke Britax/RÖMER.



Za varnost vašega dojenčka

OPOZORILO! Ta Travel System ist **ni** primeren ...

- ... kot nadomestek postelje ali zibelke. Torbe, otroške in športne vozičke je dovoljeno uporabljati le za prevažanje.
- ... za prevažanje več kot enega otroka.
- ... za gospodarsko rabo.
- ... v povezavi z drugimi podvozji.

6. Korištenje kao sustav za putovanje



Molimo pridržavajte se uputa za uporabu Vaših dječjih kolica!



Dječja sjedalica se može kao putni sustav koristiti na svim postoljima dječjih kolica, koja su opskrbljena, adapterom „A-tipa“ i dopuštena za korištenje RÖMER/Britax dječjih sjedalica.



Radi zaštite Vašeg djeteta

UPOZORENJE! Ovaj sistem za putovanje **nije** prikladan...

- ... kao zamjena za krevet ili kolijevku. Torbe za nošenje, dječja i sportska kolica smiju se koristiti samo za transport.
- ... za transport više od jednog djeteta.
- ... za komercijalne namjene.
- ... u kombinaciji s drugim postoljima.



Gyermeke biztonsága érdekében

- Mindig biztosítsa gyermekét a hordozóülésben övvel.
- **FIGYELEM!** Győződjön meg róla, hogy a hordozóülés biztonságosan össze van-e kötve a babakocsival.
- A babakocsit soha ne a hordozóülésnél fogva próbálja meg megemelni vagy tolni.
- Kattintsa be mindig a féket, mielőtt felhelyezné a hordozóülést a babakocsira vagy levénné onnan.

6.1 A hordozóülés felszerelése babakocsira



- ✧ Kattintsa be a féket a babakocsi útmutatója szerint.
- ✧ Készítse elő a babakocsit az útmutató szerint a Travel System számára (pl. állítsa el a babakocsi ülését, akassza ki az üléshezátot).



Za varnost vašega dojenčka

- Otroka v otroški sedežni školjki vedno pripnite z varnostnim pasom.
- **OPOZORILO!** Prepričajte se, da je sedežna školjka varno povezana z otroškim vozičkom.
- Nikoli ne prijemajte sedežne školjke z namenom, da bi dvignili ali prestavili otroški voziček.
- Pred nameščanjem ali ponovnim odstranjevanjem sedežne školjke na otroški voziček vedno aktivirajte zavoro.

6.1 Namestitev sedežne školjke na otroški voziček



- ✎ Zataknite zavoro tako, kot je opisano v navodilih za otroški voziček.
- ✎ Pripravite otroški voziček za Travel System tako, kot je opisano v navodilih za otroški voziček (npr. nastavitev sedeža otroškega vozička, odstranjevanje sedežne prevleke).



Radi zaštite Vašeg djeteta

- Dijete uvijek vežite sigurnosnim pojasom za dječje sjedalo.
- **UPOZORENJE!** Provjerite je li dječje sjedalo čvrsto povezano s dječjim kolicima.
- Dječja kolica nikada ne smijete podizati niti gurati tako, da držite za dječje sjedalo.
- Zakočite dječja kolica prije nego postavljate ili skidate dječje sjedalo.

6.1 Ugradnja dječjeg sjedala na dječja kolica



- ✎ Zakočite upravljač dječjih kolica, kao što je opisano u uputama za uporabu kolica.
- ✎ Pripremite dječja kolica za korištenje sustava za putovanje kao što je opisano u uputama za uporabu kolica (npr. podesite sjedalo dječjih kolica, skinite navlaku za sjedalo)

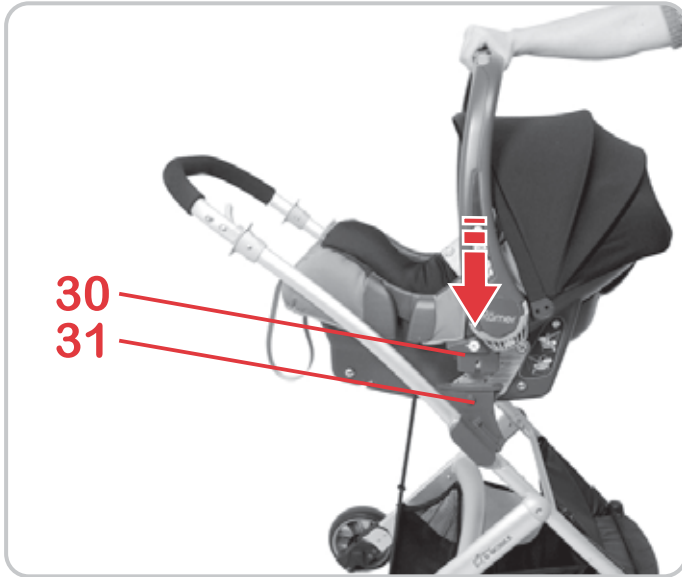

- Emelje a hordozóülést a babakocsi fölé menetiránnyal ellentétes irányban.
Vigyázat! Soha ne kísérelje meg a hordozóülést menetiránnyal egyező irányban rögzíteni a babakocsira.

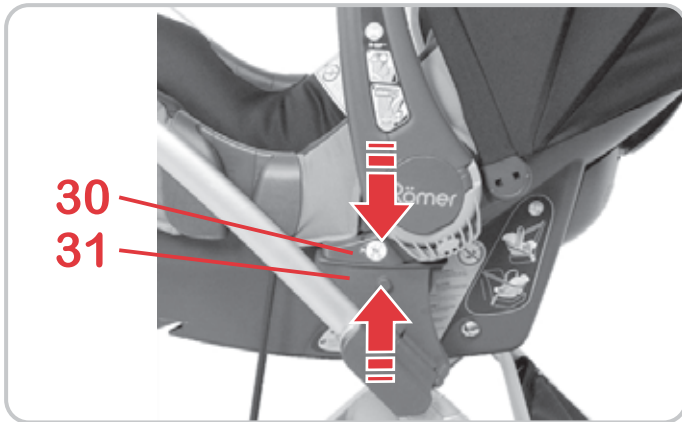

- Kattintsa be a hordozóülés rögzítőnyelveit **30** mindkét oldalon a rögzítőrésekbe **31**.
Vigyázat! A hordozókengyel **5** felfelé húzásával győződjön meg róla, hogy a babahordozó biztonságosan össze van-e kötve a babakocsival.

- ✎ Dvignite sedežno školjko v nasprotni smeri vožnje prek otroškega vozička.
Pozor! Sedežne školjke nikoli ne poskušajte pritrditi na otroški voziček v smeri vožnje.

- ✎ Zapnite pritrdilna jezička **30** sedežne školjke obojestransko v pritrdilno zarezo **31**.
Pozor! Prepričajte se, da je sedežna školjka varno povezana z otroškim vozičkom, tako da jo povlečete za nosilni lok **5** navzgor.

- ✎ Iznad dječjih kolica podignite dječje sjedalo u smjeru suprotnom od vožnje.
Oprez! Nikada ne pokušavajte dječje sjedalo namjestiti tako da je okrenuto u smjeru vožnje.

- ✎ Umetnite jezičke za pričvršćivanje **30** dječjeg sjedala u otvore za pričvršćivanje na obje strane **31**.
Oprez! Provjerite da li je dječja sigurno sjedalica pričvršćena za kolica tako da ručku za nošenje **5** povučete prema gore..

6.2 A hordozóülés levétele a babakocsiról

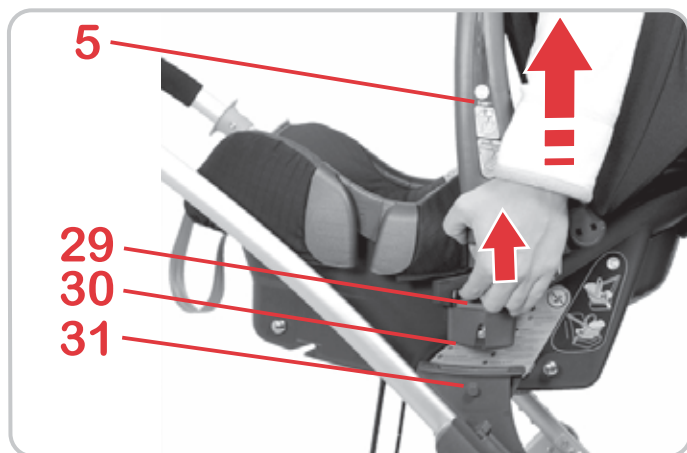

- ✧ Kattintsa be a féket a babakocsi útmutatója szerint.
- ✧ Billentse a hordozóülés hordozókengyelét **5** felfelé **A** (lásd 3.1).

BABY-SAFE plus II

- ✧ Nyomja fölfelé a Travel System adaptereknél a hordozóülés mindkét oldalán a világosszürke kireteszelő gombot **29**.

BABY-SAFE plus SHR II

- ✧ Nyomja meg a világosszürke kireteszelő gombot **34** a hordozókengyelen **5**.
- ✧ Emelje meg a hordozóülést addig, amíg a rögzítőnyelvek **30** ki nem szabadulnak a rögzítőrészekből **31**.
Vigyázat! A művelet közben tartsa erősen a hordozóülést.
- ✧ Most leemelheti a hordozóülést a babakocsiról.

6.2 Odstranitev sedežne školjke z otroškega vozička



- ✎ Zatakните zavoro tako, kot je opisano v navodilih za otroški voziček.
- ✎ Zasukajte nosilno streme **5** za prenašanje sedežne školjke navzgor **A** (glejte 3.1.).

BABY-SAFE plus II

- ✎ Na adapterjih za Travel System na obeh straneh sedežne školjke pritisnite navzgor svetlo sivo odpahnilno tipko **29**.

BABY-SAFE plus SHR II

- ✎ Pritisnite svetlo sivo odpahnilno tipko **34** na nosilnem stremenu **5**.
- ✎ Dvignite sedežno školjko toliko, da se pritrdilna jezička **30** sprostita iz pritrdilnih zarez **31**. **Pozor!** Pri tem sedežno školjko trdno držite.
- ✎ Sedaj lahko sedežno školjko snamete z otroškega vozička.

6.2 Skidanje dječje sjedalice sa dječjih kolica



- ✎ Zakočite upravljač dječjih kolica, kao što je opisano u uputama za uporabu kolica.
- ✎ Obrnite ručku za nošenje dječje sjedalice **5** prema gore **A** (vidi 3.1).

BABY-SAFE plus II

- ✎ Na adapterima za sustav za putovanje povucite s obje strane dječje sjedalice svijetlosivu tipku za deblokadu **29** prema gore.

BABY-SAFE plus SHR II

- ✎ Pritisnite svijetlosivu tipku za deblokadu **34** na ručci za nošenje **5**.
- ✎ Podignite dječje sjedalo dok se jezički za pričvršćivanje **30** ne oslobode iz otvora za pričvršćivanje **31**. **Opres!** Pritom čvrsto držite dječje sjedalo.
- ✎ Sada možete dječje sjedalo skinuti s dječjih kolica.

7. A tartozékok használata

A hordozóülés hozzá illő esővédő tetővel, lábzsákkal, **Keep Cool** huzattal és nyári huzattal egészíthető ki. Ezek a tartozékok a szakkereskedelemben megvásárolhatók.



Gyermeke biztonsága érdekében

- Soha ne használja az esővédő tetőt az autóban, belső terekben, meleg környezetben vagy hőforrások közelében, mert gyermeke hősokkot kaphat.
- Soha ne hagyja gyermekét felügyelet nélkül, ha az esővédő tető fel van helyezve.
- Soha ne engedje meg gyermekének, hogy az esővédő tetővel játsszon.
- A lábzsák használatánál is ügyeljen arra, hogy az övek szorosan körbevegyék gyermeke vállát és csípőjét és feszesen felfeküdjenek.

Így rögzítheti az esővédő tetőt **35**:

Vigyázat! Mindig ügyeljen a megfelelő szellőzésre az esővédő tető **35** alatt.

- ✎ Billentse a hordozóülés hordozókengyelét **5** felfelé **A** (lásd 3.1).

7. Uporaba dodatne opreme

Sedežno školjko lahko nadgradite z ustrezno dežno prevleko, vrečo za noge, prevleko **Keep Cool** in s poletno prevleko. To dodatno opremo lahko dobite v specializirani trgovini.



Za varnost vašega dojenčka

- Dežne prevleke nikoli ne uporabljajte v avtomobilu, v notranjih prostorih, v toplem okolju ali v bližini virov toplote - vaš otrok bi lahko doživel vročinskišok.
- Svojega otroka nikoli ne pustite brez nadzora, kadar je na sedežno školjko nameščena dežna prevleka.
- Ne dovolite otroku, da bi se igral z dežno prevleko.
- Tudi pri vreči za noge bodite pozorni na to, da se pasovi vašemu otroku tesno prilagajajo in so dovolj napeti.

Tako pritrdite dežno prevleko **35**:

Pozor! Vedno pazite, da je prostor pod dežno prevleko **35** ustrezno prezračen.

- ✎ Zasukajte nosilno streme **5** za prenašanje sedežne školjke navzgor **A** (glejte 3.1.).

7. Upotreba dodatnog pribora

Dječje sjedalo možete upotpuniti dodatnim priborom kao što je zaštita od kiše, vreća za noge, **Keep Cool** presvlaka ili ljetna presvlaka. Taj dodatni pribor možete kupiti u specijaliziranoj prodavaonici.



Radi zaštite Vašeg djeteta

- Navlaku za kišu nikada nemojte koristiti u automobilu, u zatvorenim prostorijama, u toploj okolini ili u blizini izvora topline - Vaše dijete bi moglo doživjeti toplinski šok.
- Dijete nemojte ostaviti bez nadzora, kada navučete navlaku za kišu.
- Nemojte dati djetetu da se igra s navlakom za kišu.
- Kod vreće za noge obratite pažnju da pojasevi prelaze usko preko djetetovog ramena i kukova.

Na ovaj ćete način pričvrstiti navlaku za kišu **35**:

Oprez! Uvijek pazite da dijete ima dovoljno zraka ispod navlake zakišu **35**

- ✎ Obrnite ručku za nošenje dječje sjedalice **5** prema gore **A** (vidi 3.1).

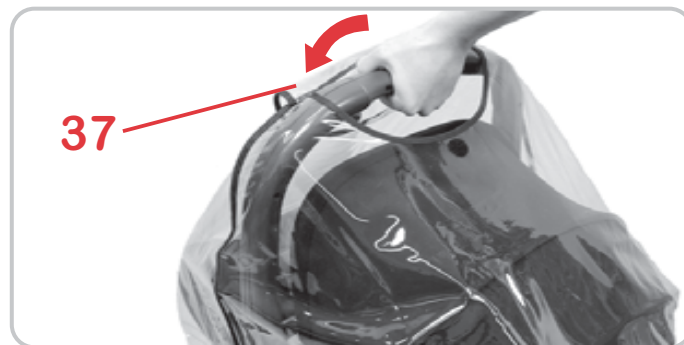
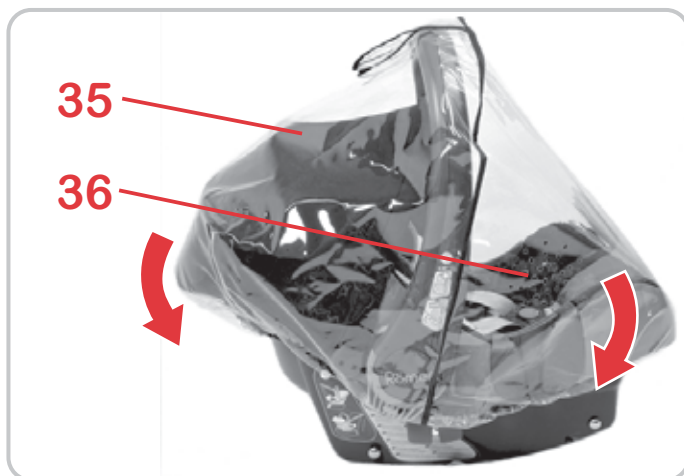

- ✧ Húzza az esővédő tető **35** rugalmas peremszegélyét a hordozóülés csészéjének peremére.
- ✧ Győződjön meg arról, hogy a szellőzőlyukak **36** a sötétkék övvezető **11** fölött vannak-e.
- ✧ Zárja le a fedelet **37** a hordozókengyel **5** fölött a tépőzárral.
Tipp! A hordozóülés kézzel történő szállításához nyissa ki egyszerűen a fedelet **37**, és fogja meg a hordozókengyelt **5**.

Így rögzítheti a lábzsákot **38**:

Tipp! A lábzsák **38** természetesen a hordozóülés nélkül is használható.

- ✧ Fektesse gyermekét a lábzsákba, és győződjön meg arról, hogy az övcsat-alagút **39** a lábak között van-e.
- ✧ Húzza össze a zipzárat és gombolja be a zsákot.
Tipp! A zsák felső szélét fel is hajthatja és az alsó gombokkal is rögzítheti.

- ✎ Potegnite elastični rob dežne prevleke **35** čez rob sedežne školjke.
- ✎ Prepričajte se, da se prezračevalne luknje **36** nahajajo nad temno modrim vodilom pasu **11**.

- ✎ Zaprite zaklopko **37** nad nosilnim stremenom **5** s sprijemalnim zapiralom.
Nasvet! Za prenašanje sedežne školjke, zaklopko **37** preprosto odprite in primite za nosilno streme **5**.

Tako pritrdite vrečo za noge **38**:

Nasvet! Vrečo za noge **38** seveda lahko uporabljate tudi brez sedežne školjke.

- ✎ Položite svojega otroka v vrečo za noge in se prepričajte, da se tunnel sponke pasu **39** nahaja med njegovimi nogami.
- ✎ Zaprite sprijemalna zapirala in gumbi.
Nasvet! Zgornji rob lahko tudi obrnete in ga pritrdite s spodnjimi gumbi.

- ✎ Prevucite elastični prošiveni obrub kišne navlake **35** preko ruba dječjeg sjedala.
- ✎ Provjerite da li se rupice za zrak **36** nalaze iznad tamnoplave vodilice pojasa **11**.

- ✎ Zatvorite zaklopku **37** iznad ručke za nošenje **5** pomoću čičak-spoja.
Savjet! Kako biste dječje sjedalo mogli nositi, jednostavno otvorite zaklopku **37** i rukom uhvatite ručku za nošenje **5**.

Na ovaj ćete način pričvrstiti vreću za noge **38**:

Savjet! Vreća za noge **38** se naravno može koristiti i bez dječjeg sjedala .

- ✎ Stavite dijete u vreću za noge te se osigurajte da se tunnel brave pojasa **39** nalazi među nogama djeteta.
- ✎ Zatvorite patentni zatvarač i gumbiće.
Savjet! Možete rub i prebaciti na drugu stranu te pričvrstiti drugim gumbićima.

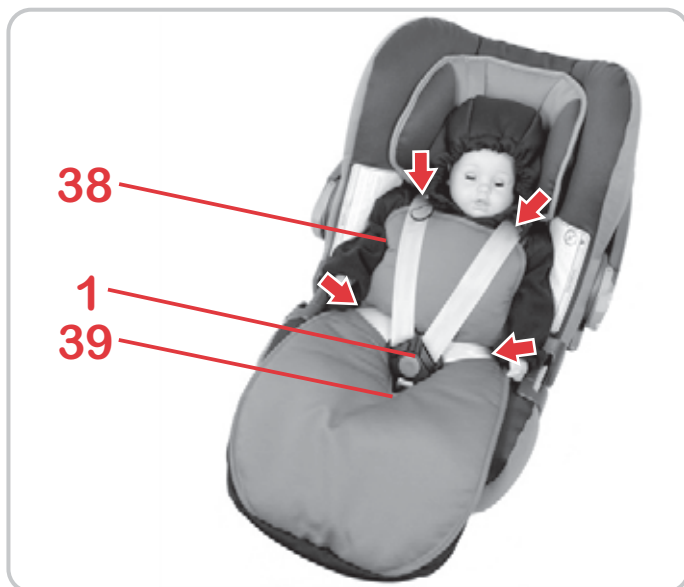

- ✧ Helyezze gyermekét a hordozóülésbe.
- ✧ Fűzze át az övcsatot **1** az övcsat-alagúton **39**.
- ✧ Győződjön meg arról, hogy az övek a vállak és a combhajlatok fölött futnak-e. Ügyeljen arra, hogy ne legyenek gombok vagy gyűrődések az övek alatt.
- ✧ Kösse be gyermekét (lásd 3.4), és húzza meg az öveket (lásd 3.5).

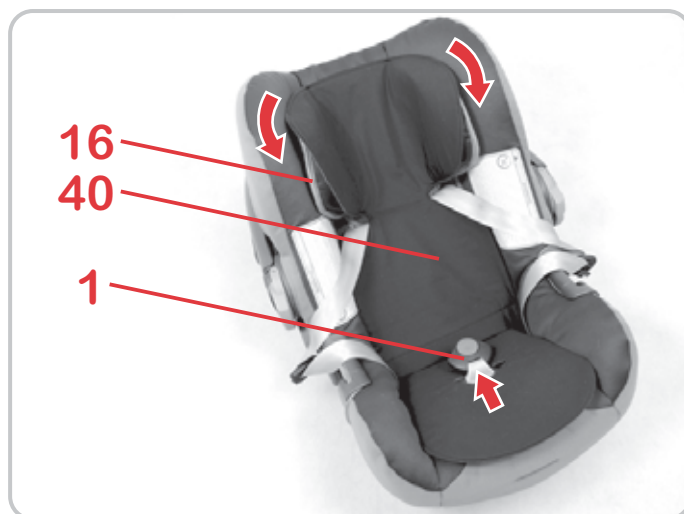

Így rögzítheti a **Keep Cool** huzatot **40**:

- ✧ Fektesse a **Keep Cool** huzatot **40** a fejtámaszba **16** és az ülőfelületre.
- ✧ Rögzítse a gumigyűrűket a fejtámasz **16** mögött, és fűzze át az övcsatot **1** a huzaton.

Így rögzítheti a nyári huzatot:

- ✧ Húzza fel egyszerűen a nyári huzatot a normál üléshez. Eközben tegye a 8.4 pontban leírtakat.

- ✎ Položite otroka v sedežno školjko.
- ✎ Sponko pasu speljite **1** skozi tunel sponke pasu **39**.
- ✎ Prepričajte se, da pasovi potekajo čez ramena in dimlje. Pazite, da se pod pasovi ne nahajajo gumbi ali gube blaga.
- ✎ Pripnite otroka (glejt 3.4) in napnite pasove (glejte 3.5).

Tako pritrdite prevleko **Keep Cool 40** .:

- ✎ Položite prevleko **Keep Cool 40** v vzglavnik **16** in na sedežno površino.
- ✎ Pritrdite gumijaste zanke zadaj za vzglavnikom **16** in napeljite sponko pasu **1** skozi prevleko.

Tako pritrdite poletno prevleko:

- ✎ Poletno prevleko preprosto potegnite čez normalno sedežno prevleko. Postopek izvedite, kot je opisano v 8.4.

- ✎ Položite dijete u dječje sjedalo.
- ✎ Bravu pojasaprovucite **1** kroz tunel brave pojasa **39**.
- ✎ Uvjerite se da pojasevi idu preko ramena i pregiba prečke. Pazite da se ispod pojaseva ne nalaze nikakvi gumbi ili nabori tkanine.
- ✎ Pojasom osigurajte dijete (vidi 3.4) te izravnajte pojase (vidi 3.5).

Ovako pričvršćujete **Keep Cool** navlaku **40** .:

- ✎ Navlaku **Keep Cool** stavite **40** u uzglavlje **16** te potom na površinu sjedala.
- ✎ Gumene omče pričvrstite iza uzglavlja **16** te bravu pojasa provucite kroz **1** navlaku.

Na ovaj ćete način pričvrstiti ljetnu navlaku:

- ✎ Ljetnu navlaku ujednostavno prevucite preko presvlake sjedalice. Pritom postupite kako je opisano pod točkom 8.4.

8. Ápolási leírás



A védőhatás fenntartása érdekében

- 10 km/h feletti ütközési sebességgel történő balesetnél előfordulhat, hogy az autós gyermekülésben olyan károk keletkeznek, amelyek nem feltétlenül láthatók. Ebben az esetben ki kell cserélni az autós gyermekülést. Kérjük, az ülést szakszerűen ártalmatlanítsa (lásd 9.).
- Rendszeresen ellenőrizze a fontos alkatrészek épségét. Győződjön meg róla, hogy a mechanikus szerkezeti elemek kifogástalanul működnek.
- Az autós gyermekülés sérüléseinek elkerülése érdekében ügyeljen arra, hogy az ne szoruljon kemény alkatrészek közé (járműajtó, ülésvezető sín stb.) és ne sérüljön meg.
- A sérült autós gyermekülést (pl. leesés után) feltétlenül vizsgáltsa meg.
- Kizárólag az üléssel szállított vagy a gyártó által engedélyezett tartozékokat és pótalkatrészeket használja.
- Soha ne zsírozza vagy olajozza a gyermekülés alkatrészeit.

8. Navodilo za oskrbo



Ohranitev učinkovite zaščite

- V primeru trka s hitrostjo naleta preko 10 km/h lahko pride do poškodb avtomobilskega otroškega sedeža, ki niso nujno opazne. V tem primeru je treba zamenjati otroški avtomobilski otroški sedež zamenjati. Prosimo, da ga odstranite v skladu s predpisi (glejte 9).
- Redno preverjajte vse pomembne dele glede poškodb. Prepričajte se, da mehanski sestavni deli delujejo brezhibno.
- Pazite, da se avtomobilski otroški sedež ne zagozdi med ostre dele avtomobila (npr. vrata avtomobila, vodila za sedeže itd.).
- Pustite poškodovan otroške sedeže avtomobila (npr. po padcu) Vedno preverite.
- Prepovedana je uporaba opreme in nadomestnih delov, ki jih proizvajalec ni dobavil oz. odobril.
- Delov otroškega sedeža nikoli ne naoljite ali premažite z mastjo.

8. Upute za održavanje



Održavanje funkcije zaštite

- U slučaju nesreće, pri brzini sudara većoj od 10 km/h, na dječjem sjedalu mogu nastati oštećenja koja nisu uvijek vidljiva. Autosjedalica se u tom slučaju mora zamijeniti. Molimo pobrinite se za njezino propisno odlaganje u otpad (vidjeti 9.).
- Redovito provjeravajte je li oštećen neki od važnih dijelova. Provjerite da li mehanički sastavni dijelovi rade besprijekorno.
- Pripazite da dječje sjedalo ne ostane zaglavljeno između tvrdih dijelova automobila (automobilskih vrata, naslona između sjedala, itd.), te se tako ošteti.
- Oštećenu autosjedalicu (primjerice nakon pada) obavezno dati pregledati.
- Nikada ne upotrebljavajte dodatnu opremu i rezervne dijelove osim onih koje ste dobili kupnjom, odnosno onih koje je odobrio proizvođač.
- Dijelove dječjeg sjedala ne smijete podmazivati ili uljiti.

- Amikor nem használja, akkor tárolja a gyermekülést biztonságos helyen. Ne tegyen rá nehéz tárgyakat. Soha ne tárolja közvetlen hőforrások vagy közvetlen napsütés közelében.

8.1 Az övcsat ápolása

Az övcsat működése lényegesen hozzájárul a biztonsághoz. A övcsat működési zavarai túlnyomórészt szennyeződésekre vezethetők vissza:

Működési zavar

- A csat nyelvei a piros gomb megnyomása után késleltetve ugranak ki.
- A csat nyelvei nem kattannak be (újra kilökődnek).
- A csat nyelvei hallható "klikk" nélkül kattannak be.
- A csat nyelveinek bevezetése fékezett módon történik (a nyelv tapad).
- Az övcsat már csak fokozott erő kifejtéssel nyitható.

- Ko otroški sedež ni v uporabi, ga skrbno shranite. Ne postavljajte nanj težkih stvari. Nikoli ga ne shranjujte v bližini neposrednih toplotnih virov ali soncu.

8.1 Nega sponke pasu

Pravilno delovanje sponke pasu bistveno prispeva k varnosti. Vzrok za nepravilno delovanje sponke pasu je največkrat umazanija, ki se nabere v njej.

Motnje pri delovanju

- Jezička sponke ob pritisku na rdeči gumb počasi izskočita.
- Jezička sponke se ne zataknetata več (ponovno izskočita).
- Jezička sponke se zataknetata brez glasnega "klika".
- Jezička sponke pri vstavljanju zavirata (ovira).
- Sponko je možno odpreti le z velikim naporom.

- Ako dječje sjedalo ne koristite, brižno ga spremite na sigurno mjesto. Nikada ne stavljajte teške predmete na njih. Nikada ih ne odlažite u blizini direktnog izvora vrućine ili direktnog sunčeva svjetla.

8.1 Održavanje brave pojasa

Dobro djelovanje brave pojasa značajno doprinosi povećanju sigurnosti. Razlog za loše djelovanje brave pojasa najčešće leži u oštećenoj bravi.

Smetnja u radu

- Po pritisku crvenog gumba jezičci brave sporo iskaču.
- Jezičci se više ne mogu utaknuti (iskaču van).
- Jezičci se mogu utaknuti, ali ne čuje se "klik".
- Kod utakanja jezičaca osjeća se otpor.
- Brava pojasa može se otvoriti samo uz veliki napor.

Elhárítás

Így moshatja ki az övcsatot annak érdekében, hogy az újra kifogástalanul működjön:

1. Az övcsat kiszerezése

- ✦ Nyissa ki az övcsatot **1** (nyomja meg a piros gombot).
- ✦ Lazítsa meg az öveket (lásd 3.4).
- ✦ Élére állítva tolja át azt a fémlemezt **19** az ülés héjszerkezetében lévő övhasítékon **20**, mellyel az övcsat **1** az ülésrésztől van rögzítve.

2. Az övcsat kimosása

- ✦ Az övcsatot **1** legalább 1 órára tegye mosószeres meleg vízbe. Ezután öblítse ki és hagyja alaposan megszáradni.

3. Az övcsat beszerelése

- ✦ Élére állítva felülről lefelé tolja át a fémlemezt **19** a huzatban lévő övhasítékon **20** és az ülés héjszerkezetén.
- Húzza meg erősen az övcsatot **1**, hogy ellenőrizze a rögzítést.

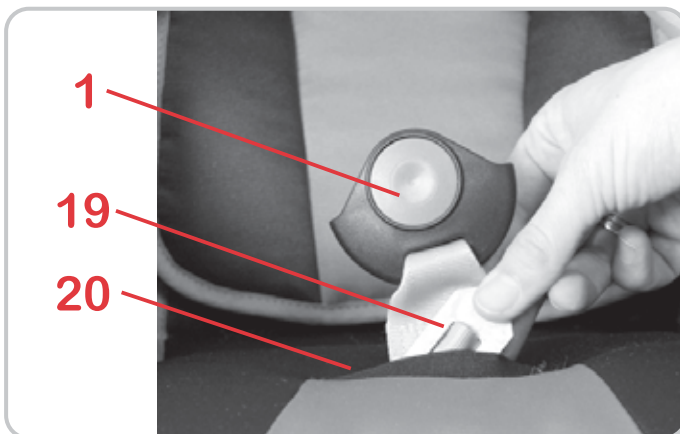
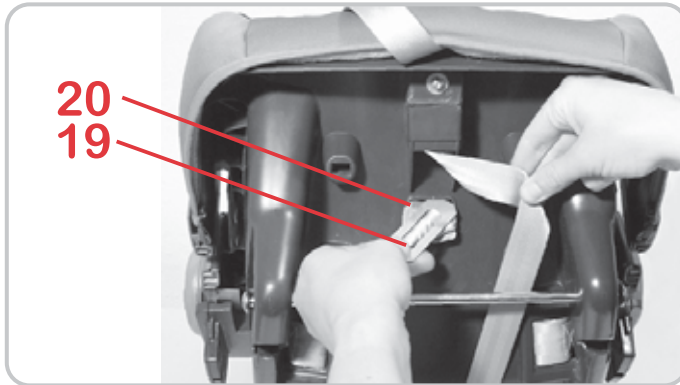

Kako si pomagata

Da bo sponka pasu ponovno brezhibno delovala, jo lahko izperete na naslednji način:

1. Odstranite sponko pasu.
 - ✎ Odprite sponko pasu **1** (pritisnite na rdeči gumb).
 - ✎ Zrahljajte pasove (glejte 3.4).
 - ✎ Potisnite kovinsko ploščico **19**, s katero je sponka pasu **1** pritrjena na sedežno školjko, v pokončnem položaju skozi utor pasu **20**.
2. Sponko operite.
 - ✎ Sponko **1** za najmanj 1 uro položite v toplo vodo s čistilnim sredstvom. Nato sponko izperite in jo temeljito osušite.
3. Ponovno namestite sponko.
 - ✎ Potisnite kovinsko ploščico **19** pokončno od zgoraj navzdol skozi utor pasu **20** v prevleki in skozi sedežno školjko.
Krepko potegnite za sponko pasu **1**, da preverite, ali je dobro pritrjena.

Rješenje

Bravu možete isprati kako bi opet besprijekorno radila.

1. Rastavite bravu pojasa.
 - ✎ Otvorite bravu pojasa **1** (pritisnite crveni gumb).
 - ✎ Otpustite pojaseve (vidi 3,4).
 - ✎ Provucite metalnu pločicu **19** kojom je brava pričvršćena za dječje sjedalo, **1** užom stranom kroz prorez pojasa **20**.
2. Isperite bravu pojasa.
 - ✎ Bravu pojasa **1** ostavite barem 1 sat u toploj vodi, u koju je dodano sredstvo za pranje suđa. Nakon toga je isperite i ostavite neka se u potpunosti osuši.
3. Sastavite bravu pojasa
 - ✎ Metalnu ploču **19** provucite odozgo prema dolje kroz prorez sigurnosnog pojasa **20** u presvlaci i kroz otvor sjedala.
Snažno zategnite bravu pojasa **1** kako biste provjerili pričvršćenost.

8.2 Tisztítás

Ügyeljen arra, hogy csak eredeti Britax/RÖMER póthuzatot használjon, a huzat ugyanis a rendszer működésének lényeges részét képezi. A póthuzat kapható a szakkereskedésben vagy az ADAC-nál (Német autóklub).



Az autós gyermekülés huzat nélkül nem használható.

- A huzatot lehúzhatja és finom mosószerrel, 30 °C-on, kímélő programmal mosógépben kimoshatja. Kérjük, pontosan tartsa be a mosási címkén feltüntetett mosási tájékoztatót. Ha 30 °C foknál melegebb vízzel mossa a huzatot, a huzatanyag színei kimosódhatnak. A huzatot ne centrifugálja és semmi esetre se szárítsa elektromos ruhaszárító gépben (különben előfordulhat, hogy az anyag leválik a párnázatról).
- A műanyagból készült alkatrészek mosószeres oldattal lemoshatók. **Ne** használjon erős szereket (pl. oldószert).
- Az öveket langyos mosószeres oldattal moshatja le.
Vigyázat!A csatnyelveket **2** soha ne távolítsa el az övekről.

8.2 Čiščenje

Pazite, da uporabite le originalno nadomestno prevleko Britax/RÖMER, saj predstavlja pomemben del delovanja sistema. Nadomestno prevleko dobite v specializiranih trgovinah ali pri prodajnih mestih kluba ADAC.



Avtomobilskega otroškega sedeža ni dovoljeno uporabljati brez sedežne prevleke.

- **Prevleko** lahko snamete in operete v pralnemu stroju pri 30 °C, uporabite program za občutljivo perilo. Bodite pozorni na navodila na nalepki za pranje na prevleki. Če prevleko operete pri več kot 30 °C, se lahko blago za prevleko razbarva. Prevleke ne smete ožemati s pomočjo centrifuge in je v nobenem primeru sušiti v električnem sušilniku perila (blago lahko odstopi od oblazinjenja).
- **Plastične dele** lahko očistite z blago milnico. Ne uporabljajte močnih čistilnih sredstev (kot npr. topil).
- **Pasove** lahko operete z blago milnico. **Pozor!** Nikoli ne odstranjujte jezičkov **2** od pasov.

8.2 Čiščenje

Koristite samo originalnu zamjensku presvlaku Britax/RÖMER, jer je to vrlo važan dio za pravilno funkcioniranje sustava. Zamjensku presvlaku možete nabaviti u specijaliziranim trgovinama.



Automobilsko dječje se sjedalo ne smije koristiti bez presvlake.

- **Presvlaku** možete skinuti i oprati u perilici pri 30°C koristeći program za osjetljivo rublje i sredstvo za pranje osjetljivog rublja. Pridržavajte se uputa na etiketi za pranje presvlake. Ukoliko je temperatura vode za pranje viša od 30 °C, može doći do blijedenja boje presvlake. Presvlaku ne smijete centrifugirati, te je ni u kojem slučaju nemojte sušiti u električnoj sušilici (platno se može odvojiti od podstave).
- **Plastične dijelove** možete oprati u sapunici. **Nemojte** rabiti gruba sredstva, poput razrjeđivača.
- **Pojaseve** možete oprati u mlakoj otopini sapuna. **Oprez!** Nikada nemojte skidati jezičke brave **2** s pojaseva.

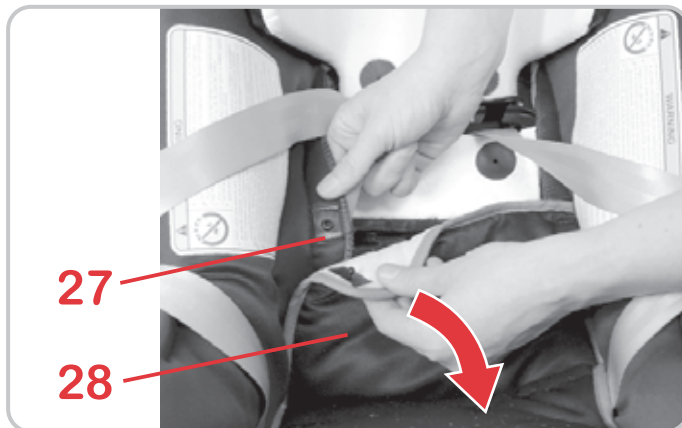
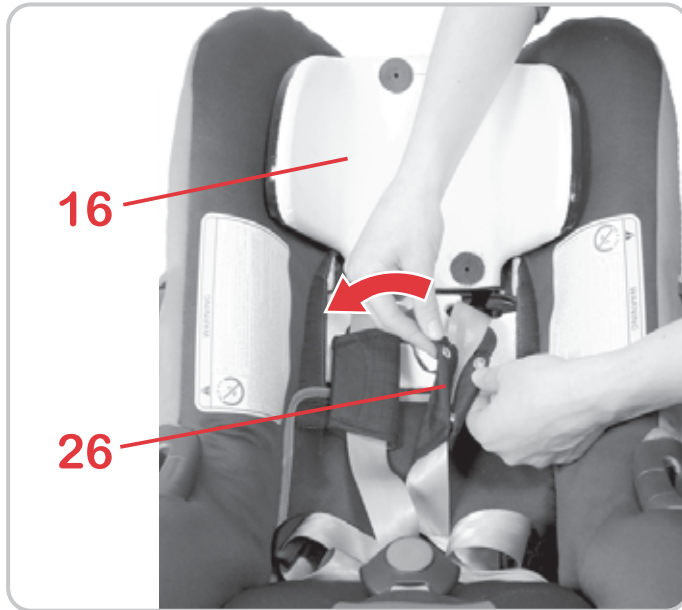

8.3 A huzat lehúzása

- ✘ Lazítsa meg az öveket annyira, amennyire csak lehet (lásd 3.2).
- ✘ Nyissa ki az övcsatot **1** (nyomja meg a piros gombot).
- ✘ Tolja el a fejtámaszt **16** a legalsó pozícióba (lásd 3.3).
- ✘ Vegye le a fejtámasz **16** huzatát.
- ✘ Nyissa ki a vállpárnát **26** és vegye le.

- ✘ Nyissa ki a nyomógombokat **27** a huzat hátrészének **28** bal és jobb oldalán.
- ✘ Fordítsa rá a huzat hátrészét **28** az ülőfelületre.
- ✘ Fűzze át az öveket a huzat nyílásán.

8.3 Odstranjevanje prevleke

- ✎ Zrahljajte pasove, kolikor je mogoče (glejte 3.2).
- ✎ Odpnite sponko pasu **1** (pritisnite rdeči gumb).
- ✎ Premaknite vzglavnik **16** v najspodnejši položaj (glejte 3.3).
- ✎ Odstranite prevleko vzglavnika **16**.
- ✎ Odpnite ramenske blazinice **26** in jih odstranite.

- ✎ Odpnite pritisne gumbe **27** levo in desno na hrbtnem delu **28** prevleke.
- ✎ Preklopite hrbtni del **28** prevleke na sedalno površino.
- ✎ Pasove speljite skozi odprtine v prevleki.

8.3 Skidanje presvlake

- ✎ Opustite pojaseve koliko god možete (vidi 3.2).
- ✎ Otvorite bravu pojasa **1** (pritisnite crveni gumb).
- ✎ Pomaknite uzglavlje **16** u najdonju poziciju (vidi 3.3).
- ✎ Skinite presvlaku uzgavlja **16**.
- ✎ Otvorite jastučice za ramena **26** te ih izvadite.

- ✎ Otvorite pritisne gumbe **27** lijevo i desno na stražnjem dijelu **28** presvlake.
- ✎ Povucite stražnji dio **28** presvlake na površinu sjedala.
- ✎ Uvucite pojaseve kroz otvore u presvlaci.

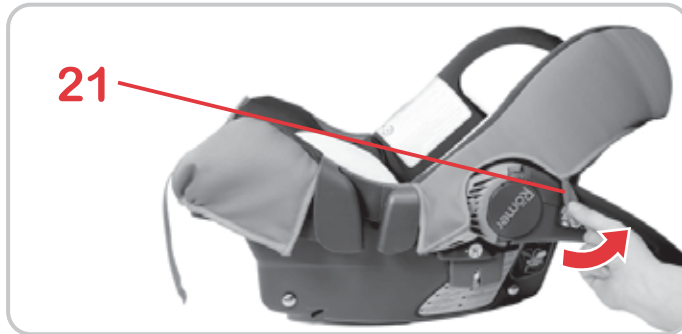
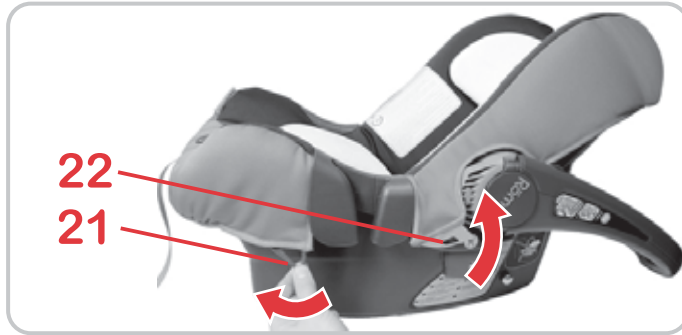

✦ Akassza ki a huzat műanyag füleit **22** és gumigyűrűit **21** a hordozóülés pereme alatti horgokból.

✦ Fűzze ki az övcsatot **1** és az állítóövet **8** a huzatból.

✦ Húzza a huzatot kissé felfelé, majd húzza rá a nyíláson keresztül a fejtámaszra **16**.

- ✎ Odstranite plastične zanke **22** in gumijaste zanke **21** prevleke s kavljev pod robom sedežne školjke.

- ✎ Povlecite sponko pasu **1** in prestavljalni pas **8** iz prevleke.
- ✎ Izvlecite prevleko nekoliko navzgor in jo zavijajte z odprtino preko vzglavnika **16**.

- ✎ Izvadite plastične omče **22** i gumene omče **21** presvlake iz kukica ispod ruba dječje sjedalice.

- ✎ Izvucite bravu pojasa **1** i pojas za namještanje **8** iz presvlake.
- ✎ Povucite presvlaku malo prema gore i okrenite ju zatim s otvorima preko uzglavlja **16**.



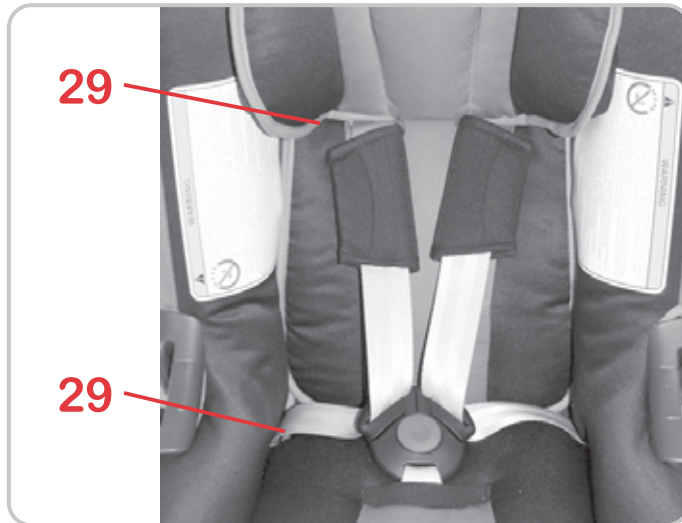

8.4 A huzat felhúzása

- ✘ Végezze el a 8.3 pontban megadott lépéseket fordított sorrendben.
- ✘ **Vigyázat!** Győződjön meg róla, hogy az övek nincsenek-e elcsavarodva és megfelelően vannak-e behelyezve a huzat övhasítékaiba **29**.

9. Ártalmatlanítási tudnivalók

Kérjük, tartsa be az Ön országában hatályos hulladékkezelési előírásokat.

A csomagolás ártalmatlanítása	
	Papírkonténer
Az alkotóelemek ártalmatlanítása	
Huzat	Háztartási hulladék, termikus felhasználás
Műanyag alkatrészek	A jelölésnek megfelelően az arra kijelölt konténerekben
Fém alkatrészek	Fémkonténer
Övszalag	Poliészter-konténer
Csat & nyelv	Háztartási hulladék

8.4 Namestitvev prevleke

- ✧ Postopek izvedite v obratnem vrstnem redu, kot je opisano v 8.3.
- ✧ **Pozor!** Prepričajte se, da pasovi niso zviti in da so pravilno vstavljeni v utorih pasu **29** prevleke.

9. Napotki za odstranjevanje

Prosimo, upoštevajte predpise za odstranjevanje v vaši deželi.

Odstranjevanje embalaže	
	zabojnik za papir
Odstranjevanje posameznih delov	
Prevleka	preostali odpadki, termična reciklaža
Deli iz plastičnih mas	ustrezna oznaka za v ta namen predvideni zabojnik
Kovinski deli	zabojnik za kovinske dele
Pas	zabojnik za poliester
Zaponka & jeziček	Preostali odpadki

8.4 Stavljanje presvlake

- ✧ Postupite obrnutim redoslijedom nego što je opisano u 8.3.
- ✧ **Opres!** Osigurajte se da sigurnosni pojasevi nisu iskrivljeni i da su ispravno postavljeni u proreze sigurnosnog pojasa **29** presvlake.

9. Upute za pravilno zbrinjavanje rabljenog sjedala

Pridržavajte se važećih propisa o zbrinjavanju otpada u Vašoj zemlji.

Zbrinjavanje ambalaže	
	Kontejner za papir
Zbrinjavanje pojedinačnih dijelova	
Presvlaka	Kućanski otpad, termička obrada
Plastični dijelovi	prema oznakama, u za to predviđene kontejnere
Metalni dijelovi	Kontejner za metalni otpad
Pojasevi	Kontejner za poliester
Brava i jezički	Kućanski otpad

10. A hordozóülést követő gyermekülések

Britax /RÖMER autós gyermekülések	Vizsgálat és engedélyezés ECE R 44/04 szerint	
	Csoport	Testsúly
<ul style="list-style-type: none"> • ECLIPSE • KING plus • DUO plus • SAFEFIX plus • SAFEFIX plus TT 	I	9 – 18 kg

11. 2-éves garancia

Az autós/kerékpáros gyermekülés tekintetében a gyártási és anyaghibákra 2 éves garanciát nyújtunk. A garancia időtartama a vásárlás napján kezdődik. A vásárlás igazolása céljából a garancia időtartama alatt kérjük, őrizze meg a kitöltött garanciajegyet, az Ön által aláírt átadási ellenőrző szelvényt, valamint a pénztárbizonylatot.

Reklamáció esetén a garanciajegyet a gyermeküléshez mellékelni kell. A garancianyújtás olyan autós/kerékpáros gyermekülésekre

10. Naslednji sedeži

Britax/RÖMER Avtomobilski otroški sedeži	Preverjeni in dovoljeni po ECE R 44/04	
	Skupina	Telesna teža
<ul style="list-style-type: none"> • ECLIPSE • KING plus • DUO plus • SAFEFIX plus • SAFEFIX plus TT 	I	9 do 18 kg

11. 2 leti garancije

Za ta avtomobilski otroški sedež velja dveletna garancija, v primeru tovarniške napake ali napake pri materialu. Garancijski rok prične teči od dneva nakupa. Za dokazilo veljavnosti garancije shranite izpolnjeni garancijski list, prevzemni preizkus, ki ste ga podpisali, in račun.

Pri reklamacijah morate otroškemu sedežu priložiti garancijski list. Veljavnost garancije je omejena le na otroške sedeže, ki so bili ustrezno uporabljeni in ki bodo poslani v čistem in urejenem stanju.

10. Druge vrste dječjih sjedala

Britax / RÖMER Avtomobilska dječja sjedala	Ispitano i potvrđeno prema standardu ECE R 44/03	
	Skupina	Tjelesna težina
<ul style="list-style-type: none"> • ECLIPSE • KING plus • DUO plus • SAFEFIX plus • SAFEFIX plus TT 	I	9 do 18 kg

11. Dvogodišnje jamstvo

Za ovo dječje sjedalo vrijedi dvogodišnje jamstvo za slučaj tvorničke pogreške ili pogreške u materijalima. Jamstveno razdoblje započinje datumom kupnje. Kao dokaz kupnje, za vrijeme trajanja jamstvenog razdoblja, sačuvajte ispunjen jamstveni list, potpisani primopredajni zapisnik, te račun.

U slučaju reklamacija, uz dječje sjedalo treba priložiti i jamstveni list. Valjanost jamstva ograničena je na dječja sjedala koja su bila pravilno korištena i koja su vraćena u čistom i urednom stanju.

korlátozódik, melyeket szakszerűen kezeltek, és amelyeket tiszta és rendes állapotban küldtek vissza.

A garancia nem terjed ki a következőkre:

- természetes kopási jelenségek és túlzott igénybevétel által keletkező károk
- alkalmatlan vagy szakszerűtlen használat miatt keletkezett károk

Garanciális eset, vagy nem?

Anyagok: Valamennyi anyagunk magas követelményeknek tesz eleget az UV-sugárzással szembeni színtartósság vonatkozásában. Ennek ellenére minden anyag kifakul, ha UV-sugárzásnak van kitéve. Itt nem anyaghibáról van szó, hanem rendes kopási jelenségről, melyekért garanciát nem vállalunk.

Csat: Amennyiben az övcsaton működési zavarok lépnének fel, úgy azok túlnyomórészt szennyeződésekre vezethetők vissza, melyek kimoshatók. Kérjük, e tekintetben a használati utasításban leírtak szerint járjon el.

Garancija ne zajema:

- naravnih znamenj obrabe in poškodb, ki so nastale zaradi prevelike obremenitve;
- poškodb zaradi neprimerne ali nepravilne uporabe.

Garancijski primer ali ne?

Material: Vsi naši materiali izpolnjujejo visoke zahteve glede obstojnosti barv proti UV-žarkom. Vendar pa vsi materiali počasi zbledijo, če so izpostavljeni UV-žarkom. Pri tem ne gre za napako na materialu, temveč za normalna znamenja obrabe, ki pa jih garancija ne zajema.

Sponka: Če se pojavijo motnje pri delovanju sponke pasu, so te večinoma posledica umazanije, ki se lahko izpere. Upoštevajte postopke ravnanja v navodilih za uporabo.

Glede garancije se takoj obrnite na svojega prodajalca. Z veseljem vam bo svetoval in pomagal. Pri obdelavi reklamacijskih zahtevkov se uporabljajo amortizacijske stopnje, ki so značilne za posamezne proizvode. S tem vas želimo opozoriti na splošno veljavne pogoje poslovanja pri prodajalcih.

Jamstvo ne obuhvaća sljedeće:

- pojave prirodnog trošenja materijala i oštećenja nastala uslijed prevelikog opterećenja
- oštećenja nastala neprikladnim ili nepravilnim korištenjem

Je li stvar jamstva ili nije?

Platneni materijal: Svi naši platneni materijali ispunjavaju visoke zahtjeve glede postojanosti boja na UV-zračenje. Ipak, svi će platneni materijali izblediti uslijed izlaganja UV-zračenju. Pritom nije posrijedi greška na materijalu, već uobičajena pojava istrošenostikoju jamstvo ne obuhvaća.

Brava: Nastanu li smetnje u djelovanju brave pojasa, to je najčešće posljedica nečistoća koje se lako mogu oprati. Postupite prema postupcima iz uputa za uporabu.

U slučaju traženja jamstva, svakako se obratite prodavaču. On će Vam pomoći savjetima i djelima. Kod obrade reklamacijskih zahtjeva, koriste se načela otpisa koja su karakteristična za pojedini proizvod. Pritom Vam skrećemo pozornost na važeće opće uvjete poslovanja prodavača.



Garanciális esetben kérjük, haladéktalanul forduljon szakkereskedőjéhez. Szakkereskedője tanácsokkal és tettekkel segítségére lesz. Reklamációs igények ügyintézése során termékspecifikus leírási kulcsokat alkalmazunk. Utalunk itt a kereskedőnél megtalálható „Általános üzleti feltételek”-re.

Használat, ápolás, karbantartás

A autós/kerékpáros gyermekülést a használati utasításnak megfelelően kell kezelni. Nyomatékkal utalunk arra, hogy csak eredeti tartozékok ill. pótalkatrészek használhatók.

Uporaba, vzdrževanje in oskrbovanje

Avtomobilske otroške sedeže je treba uporabljati v skladu z navodili za uporabo. Posebej opozarjamo na to, da smete uporabiti le originalno opremo oziroma nadomestne dele.

Uporaba, održavanje i čuvanje

Automobilsko dječje sjedalo treba koristiti u skladu s uputama za uporabu. Naročito upozoravamo na to da smijete koristiti samo originalnu opremu, tj. originalne zamjenske dijelove.



12. Garanciajegy / átadási ellenőrző szelvény

Név:

Cím:

Irányítószám:

Hely:

Telefon (körzetszámmal):

E-mail:

Autós/kerékpáros
gyermekülés:

Cikkszám:

Anyagszín (mintázat):

Tartozék:



Garanciajegy / átadási ellenőrző szelvény:**1. Teljesség** ellenőrizve / rendben**2. Működésvizsgálat**

- az ülés állítószerkezete

 ellenőrizve / rendben

- övbeállítás

 ellenőrizve / rendben**3. sértetlenség**

- ülés vizsgálata

 ellenőrizve / rendben

- anyagok vizsgálata

 ellenőrizve / rendben

- műanyag alkatrészek vizsgálata

 ellenőrizve / rendben Az autós/kerékpáros gyermekülést megvizsgáltam, és meggyőződtem arról, hogy az ülés maradéktalanul átadásra került, és valamennyi funkció rendben működik. Vásárlás előtt elegendő információt kaptam a termékről és funkcióiról, és tudomásul vettem az ápolási és karbantartási utasításokat.

Vásárlás időpontja:

Vevő (aláírás):

Kereskedő:

Kereskedő bélyegzője

12. Garancijski list/prezemni preizkus

Ime:

Naslov:

Poštna številka:

Kraj:

Telefon (s številko
omrežne skupine):

E-pošta:

Avtomobilski otroški
sedež:

Številka artikla:

Barva blaga (dizajn):

Oprema:



Prevzemni preizkus:**1. Popolnost** preverjeno/v redu Preveril sem otroški avtomobilski sedež/otroški sedež in se prepričal, da bo sedež predan kompletno in da delujejo vse funkcije.**2. Preverjanje funkcije**

– mehanizem prestavljanja sedeža

 preverjeno/v redu Pred nakupom sem dobil dovolj informacij o izdelku in njegovih funkcijah in bil seznanjen z navodili o vzdrževanju in oskrbovanju.

– nastavitev pasu

 preverjeno/v redu**3. Nepoškodovanost**

– preverjanje sedeža

 preverjeno/v redu

– preverjanje delov iz blaga

 preverjeno/v redu

– preverjanje plastičnih delov

 preverjeno/v redu

Datum nakupa:

Kupec (podpis):

Trgovec:

žig prodajalca

12. Jamstveni list / Primopredajni zapisnik

Ime i prezime:

Adresa:

Poštanski broj:

Mjesto:

Telefonski broj (s
pozivnim brojem):

E-mail adresa:

Automobilsko dječje
sjedalo:

Broj artikla:

Boja platna (dizajn):

Oprema:



Primopredajni zapisnik:**1. Potpunost** provjereno / u redu**2. Provjera funkcionalnosti**

- mehanizam za namještanje
sjedala

 provjereno / u redu

- namještanje pojaseva

 provjereno / u redu**3. Neoštećenost**

- provjera sjedala

 provjereno / u redu

- provjera platna

 provjereno / u redu

- provjera plastičnih dijelova

 provjereno / u redu

Provjerio/Provjerila sam automobilsko dječje sjedalo i uvjerio/uvjerila se da je ono prodano cjelovito, te da sve funkcije besprijekorno djeluju.

Kod trgovca sam prije kupnje dobio/-ila sve potrebne informacije o proizvodu i njegovim funkcijama, te sam primio/-ila na znanje upute za održavanje i čuvanje proizvoda.

Datum kupnje:

Kupac (potpis):

Trgovac:

Pečat trgovca

BRITAX EXCELSIOR LIMITED

1 Churchill Way West
Andover
Hampshire SP10 3UW
United Kingdom

T.: +44 (0) 1264 333343
F.: +44 (0) 1264 334146
E.: service.uk@britax.com
www.britax.eu

**BRITAX RÖMER
Kindersicherheit GmbH**

Blaubeurer Straße 71
D-89077 Ulm
Deutschland

T.: +49 (0) 731 9345-199
F.: +49 (0) 731 9345-210
E.: service.de@britax.com
www.britax.eu

- DE** Wir schicken Ihnen gerne diese Anleitung auch in deutsch zu. Bitte wenden Sie sich an die obenstehende Adresse.
- GB** We are happy to send you these instructions also in English language. Please contact the address stated above.
- FR** Nous vous enverrons ces instructions volontiers aussi en français. Veuillez vous adresser à l'adresse indiquée ci-dessous.
- ES** Con mucho gusto le enviaríamos estas instrucciones en español. Por favor, póngase en contacto a la dirección de más abajo.
- PT** Nós lhe enviamos com prazer este manual em português. Dirija-se, sff. ao endereço indicado abaixo.
- IT** Se lo desidera, Le inviamo queste istruzioni anche in italiano. Si rivolga all'indirizzo sottostante.
- RU** Мы охотно вышлем Вам это руководство также на русском языке. Просьба обратиться по нижеуказанному адресу.
- DK** Denne vejledning foreligger også på dansk. Tilsendes efter ønske. Kontakt nedenstående adresse.
- NL** Wij sturen u deze handleiding ook graag tot in de Nederlandse taal. Gelieve daarvoor het onderstaande adres te contacteren.
- BG** С удоволствие ще Ви изпратим това ръководство и на немски BG. Моля обърнете се на горепосочения адрес.
- RO** Vtritem aceste instructiuni i n limba RO. V rugm s ne contactai la adresa de mai sus.
- TR** Size memnuniyetle butalimatn ameyi türkçe dilinde de göndeririz. Lütfen aşağı da belirtilen adrese başvurunuz.
- EE** Sme saadame teile meelsasti selle juhendi ka eesti keeles. Palun pöörduge eespool toodud aadressil.
- LV** Mēs o instrukciju Jums labprāt nosūtīsim arī latvie u valodā. Lūdzu, griezieties augstāk norādītajā adresē.
- LT** Galime atsiųsti instrukciją ir lietuvių kalba. Prašom kreiptis aukščiau nurodytu adresu.
- GR** Μπορούμε να σας στείλουμε τις οδηγίες και στα Ελληνικά. Επικοινωνήστε με την ανωτέρω διεύθυνση.
- UA** Ми охоче вишлемо Вам інструкцію англійською мовою. Звертайтеся за вказаною вище адресою.